

**STIHL**

# STIHL FS 311

Instrucțiuni de utilizare





## Cuprins

Despre acest manual de utilizare	2
Instrucțiuni de siguranță și tehnica de lucru	2
Combinatii permise de unealtă tăietoare, apărătoare, opritor și centură	13
Atașarea mânerului bimanual	14
Reglarea cablului de accelerație	16
Atașarea dispozitivelor apărătoare	16
Atașarea uneltei tăietoare	17
Combustibil	22
Alimentarea cu combustibil	23
Aplicarea centurii duble echilibrați utilajul	24
Pornirea / oprirea motorului	25
Transportarea utilajului	27
Instrucțiuni de funcționare	29
Înlocuirea filtrului de aer	29
Reglarea carburatorului	30
Bujia	30
Depozitarea utilajului	31
Ascuțirea uneltelor tăietoare metalice	32
Întreținerea capului cositor	32
Instrucțiuni de întreținere și îngrijire	34
Minimizarea uzurii și evitarea pagubelor	36
Componente principale	37
Date tehnice	38
Instrucțiuni pentru reparații	39
Colectarea deșeurilor	40
Declarație de conformitate EU	40

# STIHL

FS 311

Stimată cumpărătoare, stimate cumpărător,

vă mulțumim că ați ales un produs de calitate al firmei STIHL.

Acest produs a fost obținut prin metode moderne de prelucrare, la care s-au adăugat măsuri sporite de asigurare a calității. Am depus toate eforturile pentru a ne asigura că acest aparat va corespunde cerințelor dumneavoastră și că îl puteți utiliza fără probleme.

Pentru informații cu privire la aparatul dumneavoastră, vă rugăm să vă adresați dealerului dvs. sau direct, societății noastre de distribuție.

Al dvs.



Dr. Nikolas Stihl

Acest manual de utilizare este protejat prin legea dreptului de autor. Ne rezervăm toate drepturile, în special dreptul de a multiplica, traduce și prelucra prin sisteme electronice.

## Despre acest manual de utilizare

### Simboluri

Simbolurile amplasate pe utilaj sunt explicate în acest manual de utilizare.

În funcție de utilaj și de echipament, pe aparat pot fi amplasate următoarele simboluri.



Rezervor de combustibil; amestec de combustibil din benzină și ulei de motor

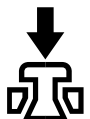

Aționarea ventilului de decompresiune



Pompă manuală de combustibil

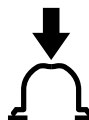

Aționați pompa manuală de combustibil

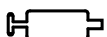

Tub de unsoare



Ghidajul aerului de aspirație: regim de vară



Ghidajul aerului de aspirație: regim de iarnă



Încălzire mâner

### Simbolizarea paragrafelor



#### AVERTISMENT

Avertisment cu privire la pericolul de accident și rănire, precum și pericolul unor pagube materiale semnificative.



#### INDICAȚIE

Avertisment cu privire la avarierea utilajului sau componentelor individuale.

### Dezvoltare tehnică

STIHL se preocupă în mod constant de îmbunătățirea tuturor mașinilor și utilajelor; prin urmare ne rezervăm dreptul de a efectua modificări în programul de livrare în ceea ce privește forma, tehnologia și echiparea.

Prin urmare nu pot fi ridicate pretenții cu privire la informațiile și figurile din acest manual de utilizare.

## Instrucțiuni de siguranță și tehnica de lucru



Măsuri speciale de siguranță se impun la utilizarea acestui motoutilaj, deoarece se lucrează cu o turație foarte mare a unelei tăietoare.



Manualul de utilizare se va citi în întregime cu atenție înainte de punerea în funcțiune și se va păstra în siguranță pentru a fi utilizat ulterior. Nerespectarea instrucțiunilor de utilizare poate duce la grave accidente.

Se vor respecta normele de siguranță specifice țării respective, de ex. cele emise de asociațiile profesionale, casele de asigurări sociale, autoritățile însărcinate cu protecția muncii și altele.

La prima întrebuintare a utilajului: Se solicită vânzătorului sau persoanelor de specialitate explicații referitoare la funcționarea în siguranță – sau se participă la un curs de instruire.

Minorilor nu le este permisă folosirea motoutilajului – cu excepția tinerilor peste 16 ani care se instruiesc sub supraveghere.

Copiii, animalele și persoanele privitoare trebuie să păstreze distanța.

În cazul neutilizării utilajului se va depozita în așa fel încât să nu pună în pericol nici o persoană. Motoutilajul se va asigura împotriva accesului neautorizat.

Utilizatorul este responsabil pentru accidentele sau pericolele apărute față de alte persoane sau de lucrurile aparținând acestora.

Motoutilajul va fi înmânat sau împrumutat numai acelor persoane care au cunoștințe despre modelul respectiv și utilizarea lui – întotdeauna se va înmâna și manualul de utilizare.

Întrebuițarea motoutilajelor cu emisie prin ultra – sunete poate fi limitată temporar atât prin hotărâri naționale, cât și locale.

Persoanele care folosesc utilajul trebuie să fie odihnite, sănătoase și în bună formă fizică.

Persoanele care din motive de sănătate nu trebuie să depună efort, vor apela la medicul personal pentru a afla dacă este posibil să folosească motoutilajul respectiv.

Numai pentru purtătorii de by-pass: Sistemul de aprindere al acestui utilaj produce un câmp slab electromagnetic. Nu putem exclude complet influența asupra tipurilor individuale de by-pass. Pentru a evita riscurile din punct de vedere al sănătății, STIHL vă recomandă să vă adresați medicului personal și fabricantului de by-pass.

După administrarea de alcool, medicamente care influențează capacitatea de reacție sau droguri nu este permisă utilizarea utilajului.

Motoutilajul – în funcție de uneltele tăietoare aferente – se utilizează numai la cositul ierbii precum și la tăierea vegetației sălbatice, arbuștilor, desigurilor, tufișurilor, pomișorilor sau altele similare.

Motoutilajul nu se va utiliza în alte scopuri – **pericol de accidente!**

Se vor monta numai piesele sau accesoriile care sunt aprobate de STIHL și destinate acestui utilaj sau piese similare din punct de vedere tehnic. Pentru orice nelămurire adresați-vă unui serviciu de asistență tehnică. Se vor utiliza numai piese și accesorii de calitate. În caz contrar apare pericolul accidentării sau avarierii motoutilajului.

STIHL vă recomandă utilizarea pieselor de schimb și accesorii originale STIHL. Datorită caracteristicilor lor acestea sunt optime pentru produs și corespund cerințelor utilizatorului.

Asupra utilajului nu se va executa nici o modificare – în caz contrar ar putea fi periclitată siguranța. STIHL nu își poate asuma nici o răspundere pentru leziuni asupra persoanelor și daunele provocate bunurilor, cauzate de folosirea utilajelor atașabile neaprobate de STIHL.

Pentru curățarea utilajului nu întrebuiți curățătorul de înaltă presiune. Jetul puternic de apă poate avaria componentele utilajului.

Apărătoarea motoutilajului nu poate proteja utilizatorul de toate obiectele (pietre, sticlă, sârmă etc.) antrenate în mișcare centrifugă de către uneltele tăietoare. Aceste obiecte pot ricoșa oriunde și pot nimeri utilizatorul.

### Îmbrăcăminte și echipament

Îmbrăcăminte și echipamentul se vor purta în conformitate cu prevederile.



Îmbrăcăminte trebuie să fie adaptată scopului și să fie confortabilă. Costumul nu trebuie să fie lejer – costum combinat, fără manta de lucru.



Nu se poartă îmbrăcăminte care se poate agăța de lemn, măcăciș sau de piesele utilajului care se găsesc în mișcare. Nici șaluri, cravată și bijuterii. Părul lung se va strânge și proteja (batic, șapcă, cască etc.).



Purtați cizme de protecție cu talpă aderentă, stabilă la alunecare și ștaif de oțel.

Numai la utilizarea capetelor cositoare se acceptă alternativ încălțăminte rezistentă cu talpă aderentă, stabilă.



### **AVERTISMENT**



Pentru reducerea riscului de leziuni la ochi, purtați ochelari de protecție cu aplicare strânsă conform normei EN 166. Aveți grijă la corecta așezare a ochelarilor de protecție.

Purtați mască de protecție și aveți grijă la așezarea corectă. Maska de protecție nu reprezintă o protecție suficientă pentru ochi.

Purtați o protecție "personală" la sunete – de ex. capsule de protecție a auzului.

Purtați cască de protecție în timpul lucrărilor forestiere, în vegetație înaltă și în locurile unde există pericolul căderii obiectelor.



Purtați mănuși de protecție confecționate din material rezistent (spre exemplu din piele).

STIHL oferă un program cuprinzător în privința echipamentului personal de protecție.

### Transportarea motoutilajului

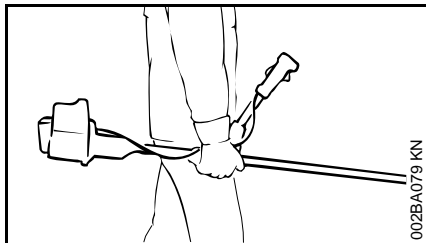

Întotdeauna se oprește motorul.

Motoutilajul se va ține de centură sau de tijă, echilibrându-se.

Aplicați protecție contra atingerii la transportul uneltelor tăietoare metalice, chiar și în cazul unor deplasări mai scurte – vezi și "Transportarea utilajului".



Nu atingeți piesele fierbinți ale utilajului și mecanismul – **pericol de arsuri!**

În vehicule: Motoutilajul se asigură contra răsturnării, stricării și revărsării combustibilului.

### Alimentarea cu combustibil



**Benzina este extrem de inflamabilă** – țineți-o la distanță de flacără – nu răsturnați combustibilul – nu fumați.

Înainte alimentării cu combustibil motorul se oprește.

Nu alimentați atâta timp cât motorul este încă fierbinte – combustibilul se poate revărsa – **pericol de incendiu!**

Capacul rezervorului se deschide cu atenție pentru ca suprapresiunea să scadă încet iar combustibilul să nu se reverse.

Alimentarea se va executa numai în spații bine aerisite. Dacă s-a revărsat combustibil, curățați imediat motoutilajul – combustibilul nu trebuie să atingă îmbrăcămintea, altfel aceasta se va schimba imediat.



După alimentare capacul rezervorului se înșurubează cât mai strâns posibil.

Astfel se va reduce riscul desfacerii capacului rezervorului din cauza vibrației motorului și revărsării combustibilului.

Atenție la neetanșeități – dacă se revărsa combustibil, nu porniți motorul – **pericol mortal din cauza arsurilor!**

### Înainte pornirii

Se verifică starea sigură de funcționare a utilajului, conform instrucțiunilor – atenție la capitolul corespunzător din manualul de utilizare:

- Verificați sistemul de combustibil în privința etanșeității, cu precădere reperele aflate la vedere cum sunt, spre exemplu, capacul de rezervor, racordurile de conductă, pompa de combustibil (numai la motoutilaje cu pompă de combustibil). În cazul unor neetanșări sau avarieri, nu porniți motorul – **pericol de incendiu!** Înainte de punerea în funcțiune utilajul va fi supus reviziei de către un serviciu de asistență tehnică
- combinația de unealtă tăietoare, apărătoare, mâner și centură trebuie să fie aprobată și toate componentele trebuie să fie montate corespunzător
- tasta de oprire trebuie să permită apăsarea ușoară
- Pârghia clapetei de șoc, blocatorul pârghiei de accelerație și pârghia de accelerație trebuie să fie ușor accesibile – pârghia de accelerație trebuie să se retragă automat în poziția de mers în gol. La apăsarea simultană a blocatorului pârghiei de accelerație și pârghiei de accelerație, pârghia clapetei de șoc trebuie să se retragă din pozițiile I și II în poziția de funcționare I

- Se verifică locașul fix al fișei cablului de aprindere – în cazul când fișa nu este bine fixată pot lua naștere scântei care aprind amestecul combustibil-aer – **pericol de incendiu!**
- unealta tăietoare sau unealta atașabilă: montaj corect, poziție fixă și stare ireproșabilă
- dispozitivele de protecție (de exemplu apărătoarea uneltei tăietoare, discul mobil) se verifică dacă prezintă deteriorări, respectiv uzură. Piesele avariate se înlocuiesc. Utilajul nu se va utiliza cu apărătoarea avariata sau cu discul mobil uzat (dacă inscripția și săgețile nu mai sunt lizibile)
- Nu se execută nici o modificare la dispozitivele de comandă și siguranță
- Mânerele se mențin curate și uscate, se îndepărtează uleiul și murdăria – important pentru dirijarea mai sigură a motoutilajului
- centura și mânerul se ajustează corespunzător mărimii corpului. Respectați capitolul "Aplicarea centurii – echilibrarea utilajului"

Motoutilajul se utilizează numai când se găsește în stare sigură de funcționare – **pericol de accident!**

Pentru urgențe la întrebuițarea centurii: exersați debarasarea rapidă de utilaj. În timpul probei nu aruncați utilajul pe sol pentru a evita defectarea acestuia.

## Pornirea motorului

Se execută la o distanță de minimum 3 metri de locul alimentării – nu în spații închise.

Nu mai pe teren uniform, adoptați o poziție stabilă și sigură, apucați bine motoutilajul – unealta de lucru nu trebuie să atingă nici un obiect și nici solul, pentru că la pornire acestea pot fi antrenate în mișcare de rotație.

Motoutilajul va fi operat numai de către o singură persoană – pe o circumferință de 15 m nu trebuie să se găsească alte persoane – nici la pornire – în urma obiectelor antrenate în mișcare centrifugă – **pericol de rănire!**



Evitați contactul cu unealta tăietoare – **pericol de rănire!**



Motorul nu se demarează "manual" – pornirea se va face după cum este descris în manualul de utilizare. Unealta tăietoare se mișcă în continuare la scurt timp după eliberarea pârghiei de accelerație – **efect de inerție!**

La verificarea mersului în gol: Odată cu eliberarea pârghiei de accelerație – unealta tăietoare trebuie să se oprească la mers în gol.

Materialele ușor inflamabile (de ex. șpan de lemn, coajă de copac, iarbă uscată, combustibil) se vor ține la

distanță de gazele de ardere fierbinți și de toba fierbinte de eșapament – **pericol de incendiu!**

## Prinderea și dirijarea utilajului

Întotdeauna motoutilajul se ține ferm cu ambele mâini de mânăre.

Asigurați întotdeauna o poziție sigură și stabilă.

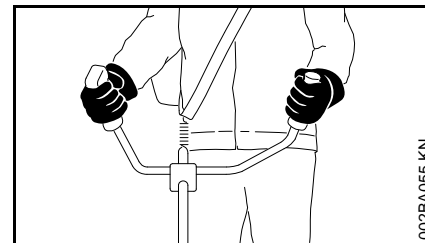

Mâna dreaptă pe mânerul de operare și mâna stângă pe mânerul tubular.

## În timpul lucrului

Asigurați întotdeauna o poziție sigură și stabilă.

În cazul unui pericol iminent, respectiv în caz de urgență, opriți imediat motorul – aduceți pârghia de poziție pe

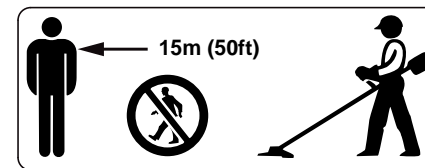

Materialele antrenate în mișcare centrifugă și proiectate pot produce accidente într-o arie extinsă din jurul locului de desfășurare a activității, motiv

pentru care nu este permisă staționarea altor persoane pe o rază de 15 m. Această distanță se va păstra și față de obiecte (vehicule, ferestre) – **pericol de avariere a obiectelor!** Chiar și la distanțe de peste 15 m expunerea la pericol nu poate fi exclusă.

Atenție la mersul în gol ireproșabil al motorului, pentru ca la eliberarea pârghiei de accelerație unealta tăietoare să nu se mai rotească.

Verificați, respectiv corectați reglajul la mers în gol la intervale periodice. Dacă totuși unealta tăietoare se rotește la mers în gol apăsați la serviciul de asistență tehnică. STIHL vă recomandă serviciul de asistență tehnică STIHL.

Atenție la polei, umezeală, zăpadă, remorci, teren neuniform etc. – **pericol de alunecare!**

Atenție la obstacole – cioturi de copaci, rădăcini – **pericol de împiedicare!**

Lucrați numai din poziție verticală, niciodată nu vă poziționați în locuri instabile, pe o scară sau pe o platformă de lucru.

Este necesară o atenție mărită și precauție la purtarea căștii de protecție auditivă – deoarece percepția pericolului prin zgomote (țipete, tonuri de semnalizare etc.) este limitată.

Pauzele de lucru trebuie luate la momentele corespunzătoare pentru a evita oboseala și epuizarea – **pericol de accident!**

Lucrați calm și precaut – numai în condiții de bună vizibilitate și cu lumină suficientă. Lucrați cu atenție astfel încât să nu-i puneți pe ceilalți în pericol.



Motoutilajul produce gaze otrăvitoare de îndată ce motorul este în stare de funcționare. Aceste gaze sunt inodore și invizibile și conțin hidrocarburi neare și benzol. Nu lucrați niciodată cu motoutilajul în spații închise sau slab aerisite – chiar și în cazul mașinilor cu catalizator.

La lucrări în canale, tranșee sau în spații strâmte schimbul de aer trebuie să se facă în condiții optime – **pericol mortal prin intoxicare!**

Opriti de îndată lucrul dacă prezentați stări de greață, dureri de cap, tulburări de vedere (de ex. micșorarea câmpului vizual), tulburări de auz, amețeli, scăderea capacității de concentrare – aceste simptome pot fi provocate printre altele de concentrații prea mari de gaze de ardere – **pericol de accident!**

Nu solicitați motoutilajul astfel încât să producă zgomot și gaze de ardere – nu lăsați motorul să funcționeze inutil, accelerați numai în timpul lucrului.

**Nu fumați** în timpul utilizării sau în apropierea motoutilajului – **pericol de incendiu!** Din sistemul de combustibil pot să apară vapori de benzină inflamabili.

Praful, aburii și fumul apărute în timpul lucrului pot fi dăunătoare sănătății. În cazul emisiilor puternice de praf și fum purtați mască de respirație.

În cazul în care motoutilajul a fost supus unei solicitări necorespunzătoare (de ex. prin lovire sau prăbușire), înainte

de a fi folosit în continuare, neapărat se va verifica starea sigură de funcționare – vezi și capitolul "Înainte de pornire".

Verificați în special etanșeitatea sistemului de combustibil și funcționarea dispozitivelor de siguranță. Nu utilizați în nici un caz în continuare motoutilajele care nu mai sunt sigure în funcționare. În caz de nesiguranță se va apela la serviciul de asistență tehnică.

Nu lucrați în poziția de pornire – la această poziție a pârghiei de accelerație turația motorului nu este reglabilă.



Nu lucrați niciodată fără apărătoarea corespunzătoare pentru utilaj și unealta tăietoare – în urma obiectelor antrenate în mișcare centrifugă **pericol de rănire!**



Verificați terenul: Obiecte solide – pietre, piese metalice și alte materiale similare pot fi antrenate în mișcare centrifugă și proiectate – chiar și la distanțe de peste 15 m – **pericol de rănire!** – și pot avaria unealta tăietoare precum și alte obiecte (de ex. autovehiculele parcate, geamuri) (avarierea materialelor).

Lucrați cu deosebită precauție pe terenuri fără vizibilitate, cu vegetație sălbatică.



La cosirea în vegetație înaltă, sub tufișuri și garduri vii: înălțimea de lucru cu unealta tăietoare trebuie să fie de min. 15 cm – nu puneți animalele în pericol.

Înainte de a părăsi utilajul – opriți motorul.

Unealta tăietoare se verifică la intervale periodice, scurte și imediat dacă sesizați vreo modificare:

- opriți motorul, prindeți utilajul în siguranță, lăsați unealta tăietoare să ajungă în stare de repaus
- verificați starea și poziția stabilă, atenție la fisuri
- Atenție la gradul de ascuțire
- Înlocuiți imediat uneltele tăietoare avariate sau tocite, chiar și în cazul unor fisuri minore

Curățați la intervale periodice suportul port-sculă de iarbă și vegetație – îndepărtați obstacolele din zona uneltei tăietoare sau apărătoarei.

Pentru înlocuirea uneltei tăietoare opriți motorul – **pericol de rănire!**



În timpul funcționării mecanismul se încalzește. Nu atingeți mecanismul – **pericol de ardere!**

### Utilizarea capetelor cositoare

Apărătoarea uneltei tăietoare se completează cu piesele atașabile prezentate în manualul de utilizare.

Se utilizează numai apărătoarea având cuțitul montat conform dispozițiilor, pentru ca firul cositor să fie tăiat la lungimea permisă.

Pentru ajustarea firului cositor, la capetele cositoare cu reglare manuală neapărat opriți motorul – **pericol de rănire!**

Utilizarea necorespunzătoare cu fire cositoare prea lungi reduce turația de lucru a motorului. Prin urmare se produce frecarea continuă a ambreiajului, ceea ce duce la supraîncălzire și avarierea pieselor funcționabile (de ex. ambreiaj, componentele din plastic ale carcasei) – de ex. prin unealta tăietoare care se rotește în gol – **pericol de rănire!**

### Utilizarea uneltelor tăietoare metalice

STIHL vă recomandă utilizarea uneltelor tăietoare metalice originale STIHL. Datorită caracteristicilor lor acestea sunt optime pentru produs și corespund cerințelor utilizatorului.

Uneltele tăietoare metalice au o viteză mare de rotație. Prin urmare vor lua naștere forțe care acționează asupra utilajului, uneltei și materialului tăiat.

Uneltele tăietoare metalice se vor ascuți la intervale periodice conform dispozițiilor.

Uneltele tăietoare metalice ascuțite neuniform produc mutarea centrului de greutate, care poate solicita extrem de mult utilajul – **pericol de rupere!**

Tășurile tocite sau ascuțite necorespunzător pot duce la o solicitare sporită a uneltei tăietoare metalice – din cauza pieselor fisurate sau sparte **pericol de rănire!**

Verificați unealta tăietoare metalică după orice atingere cu obiecte dure (de ex. pietre, bucăți de stâncă, piese metalice) (cum ar fi prezența fisurilor și deformărilor). Bavurile și alte aglomerări vizibile de material se vor îndepărta deoarece acestea se pot desprinde oricând în timpul funcționării și ulterior pot fi antrenate în mișcare centrifugă – **pericol de rănire!**

Când unealta tăietoare metalică aflată în mișcare rotativă dă peste o piatră sau alt obiect dur, se pot produce scântei care, la rândul lor, pot incendia în anumite condiții materialele ușor inflamabile. Chiar și plantele uscate și vreascurile sunt ușor inflamabile, în special în condiții de temperaturi ridicate și de vreme uscată. În caz de pericol de incendiu, nu folosiți unealta tăietoare metalică în apropierea materialelor ușor inflamabile, plantelor uscate sau vreascurilor. Edificați-vă neapărat în privința eventualelor pericole de incendiu, contactând serviciul forestier competent în acest sens.

Uneltele tăietoare avariate sau fisurate nu se mai utilizează și nu se repară – prin sudură sau îndreptare – modificarea formei (decalibrare).

Particulele sau bucățile rupte se pot desface și îndrepta cu mare viteză către utilizator sau alte persoane – **răniri grave!**

În scopul reducerii pericolelor menționate apărute în timpul funcționării uneltei tăietoare metalice, respectiva

unealtă întrebuițată nu trebuie să aibă diametrul prea mare. Nu se permite o greutate mare. Trebuie să fie fabricată din materiale de calitate suficientă și având o geometrie corespunzătoare (formă, grosime).

O unealtă tăietoare metalică nefabricată de STIHL nu trebuie să fie mai grea, mai groasă sau să aibă o altă formă iar diametrul nu trebuie să fie mai mare decât diametrul maxim acceptat de STIHL pentru respectivul motoutilaj – **pericol de rănire!**

### Vibrații

O perioadă mai îndelungată de utilizare a motoutilajului poate duce la afecțiuni ale circulației periferice a mâinilor induse de vibrații ("boala degetelor albe").

Nu se poate stabili o durată general valabilă de utilizare deoarece aceasta depinde de mai mulți factori de influență.

Durata de utilizare este prelungită prin:

- Protecția mâinilor (mănuși călduroase)
- Pauze

Durata de utilizare este scurtată prin:

- tendință specială spre afecțiuni circulatorii (caracteristici: adeseori degete reci, tremurături)
- temperaturi exterioare scăzute
- intensitatea forței cu care se prinde utilajul (o forță prea mare împiedică circulația periferică)

În cazul unei utilizări periodice, de lungă durată a motoutilajului și la apariția repetată a semnelor caracteristice (de ex. tremurături ale degetelor) se recomandă un consult medical.

### Întreținere și reparații

Executați întreținerea motoutilajului la intervale periodice. Se vor efectua numai lucrările de întreținere și reparații descrise în manualul de utilizare. Toate celelalte lucrări vor fi executate de către serviciul de asistență tehnică.

Pentru executarea lucrărilor de întreținere și reparații, STIHL vă recomandă să vă adresați serviciului de asistență tehnică STIHL. Serviciile de asistență tehnică STIHL sunt instruite la intervale periodice de timp și vă pot pune la dispoziție documentația tehnică necesară.

Utilizați numai piese de schimb de înaltă calitate. În caz contrar apare pericolul accidentării sau avarierii motoutilajului. Pentru orice nelămurire adresați-vă unui serviciu de asistență tehnică.

STIHL vă recomandă utilizarea pieselor de schimb originale STIHL. Datorită caracteristicilor lor acestea sunt optime pentru produs și corespund cerințelor utilizatorului.

Pentru lucrări de reparație, întreținere și curățare, întotdeauna **opriți motorul și scoateți fișa bujiei – pericol de rănire** prin pornirea accidentală a motorului! – Excepție: reglarea carburatorului și regimului de mers în gol.

Nu puneți motorul în funcțiune cu demarorul când fișa bujiei este scoasă sau când bujia este deșurubată – **pericol de incendiu** din cauza scânteilor din exteriorul cilindrului!

Nu executați lucrări de întreținere asupra motoutilajului și nici nu-l depozitați în apropiere de flacără deschisă – din cauza carburantului **pericol de incendiu!**

Verificați la intervale periodice etanșeitatea capacului de rezervor.

Utilizați numai bujii noi, aprobate de STIHL – vezi "Date Tehnice".

Verificați cablul de aprindere (izolație ireproșabilă, conexiune stabilă).

Verificați starea ireproșabilă a tobei de eșapament.

Nu lucrați cu toba de eșapament defectă sau fără toba de eșapament – **pericol de incendiu! – Perturbarea auzului!**

Nu atingeți toba de eșapament fierbinte – **pericol de ardere!**

Starea elementelor antivibrații influențează comportamentul la vibrații – controlați elementele antivibrații la intervale periodice.

### Simbolurile dispozitivelor de protecție

**Săgeata** de pe apărătoarea uneltei tăietoare indică sensul de rotație al uneltei tăietoare.

Unele dintre următoarele simboluri se găsesc în partea exterioară a apărătoarei și prezintă combinația permisă unealtă tăietoare / apărătoare.



Apărătoarea poate fi utilizată împreună cu capetele cositoare.



Apărătoarea poate fi utilizată împreună cu discurile de tuns iarba.



Apărătoarea poate fi utilizată împreună cu cuțitele de defrișat.



Apărătoarea poate fi utilizată împreună cu cuțitele tocătoare.



Apărătoarea nu poate fi utilizată împreună cu capetele cositoare.



Apărătoarea nu poate fi utilizată împreună cu discurile de tuns iarba.



Apărătoarea nu poate fi utilizată împreună cu cuțitele de defrișat.



Apărătoarea nu poate fi utilizată împreună cu cuțitele tocătoare.



Apărătoarea nu poate fi utilizată împreună cu fierăstraiele circulare.

### Centură

Centura se găsește în programul de livrare sau este disponibilă ca accesoriu special.

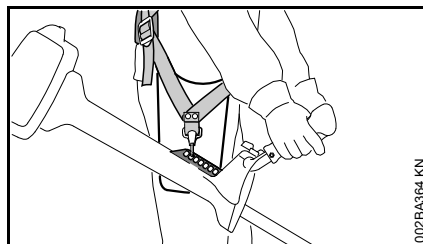

- utilizați centura
- motoutilajul cu motorul aflat în funcțiune se agață de centură

**Discurile de tuns iarba, cuțitele de defrișat și de tocat** trebuie utilizate împreună cu o centură (pentru ambii umeri)!

**Discurile fierăstrău** se utilizează împreună cu o centură dublă de umeri cu dispozitiv de desfacere rapidă!

### Cap cositor cu fir cositor

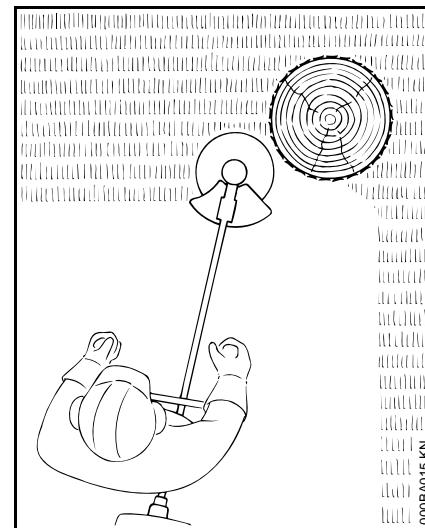

La "tăiere" moale – pentru tăierea curată și a marginilor adâncite din jurul arborilor, stâlpilor de garduri etc. – reducerea gradului de distrugere a scoarței copacului.

În fișa însoțitoare a respectivului cap cositor se găsește descrierea detaliată. Echipați capul cositor doar conform indicațiilor din fișa însoțitoare.

### **! AVERTISMENT**

Nu înlocuiți capul cositor cu sârme metalice – **pericol de accidentare!**

### STIHL DuroCut

Respectați marcajele de uzură!

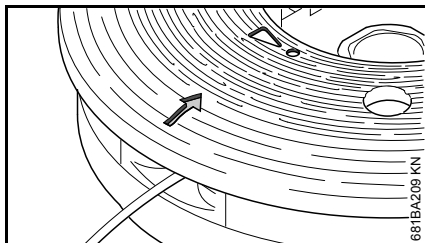

Când un marcaj de uzură devine vizibil la apărătoarea DuroCut sub forma unui **semn de exclamare** profilat, nu mai folosiți DuroCut, căci există pericolul deteriorării capului cositor.

Înlocuiți cu apărătoare nouă apărătoarea uzată.

În fișa însoțitoare a respectivului cap cositor se găsește descrierea detaliată. Echipați capul cositor doar conform indicațiilor din fișa însoțitoare, cu fire cositor.

### **! AVERTISMENT**

În locul firului cositor nu utilizați sârme metalice – **pericol de accidentare!**

### **Cap cositor cu cuțite din plastic –STIHL PolyCut**

Pentru cosirea marginilor pajiștilor neuniforme (fără stâlpi, garduri, copaci și obstacole similare).

**Respectați marcajele de uzură!**

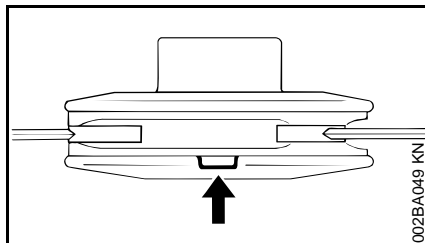

În cazul când la capul cositor PolyCut unul dintre marcaje a fost depășit în partea inferioară (săgeată): capul cositor nu se va mai utiliza și se va înlocui cu altul nou! **Pericol de rănire** prin componentele unelei antrenate în mișcare centrifugă!

Respectați neapărat instrucțiunile de întreținere ale capului cositor PolyCut!

În locul cuțitelor de plastic, capul cositor PolyCut poate fi echipat și cu fir cositor.

În fișa însoțitoare a respectivului cap cositor se găsește descrierea detaliată. Echipați capul cositor doar conform indicațiilor din fișa însoțitoare, cu cuțite din plastic sau fire cositor din plastic.

### **! AVERTISMENT**

În locul firului cositor nu utilizați sârme metalice – **pericol de accidentare!**

### **Pericol de recul la uneltele tăietoare metalice**

#### **! AVERTISMENT**



La întrebuințarea uneltele tăietoare metalice apare pericolul de recul atunci când unealta atinge un obstacol dur (trunchi de copac, creangă, ciot de copac, piatră sau orice similar). Ca urmare utilajul va fi antrenat înapoi – în sens contrar sensului de rotație al unelei.

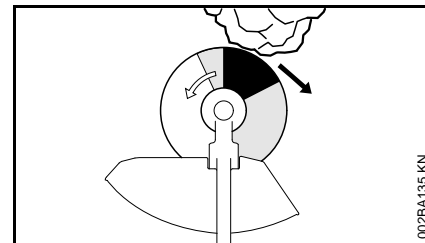

**Pericolul crescut de recul** apare atunci când unealta atinge un obstacol în **zona neagră**.

## Disc de tuns iarba

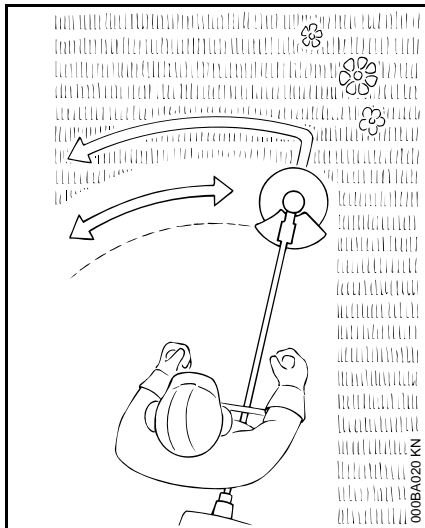

Numai pentru ierburi și rădăcini – conduceți utilajul ca pe o coasă.

### **! AVERTISMENT**

Utilizarea necorespunzătoare duce la avarierea discului de tuns iarba – în urma pieselor antrenate în mișcare centrifugă **pericol de rănire!**

În cazul constatării unei stări de tocire accentuată ascuțiți discul de tuns iarba conform prescripțiilor.

### Cuțit de defrișat

Pentru tăierea ierbii dense, degajarea buruienilor și vegetației dense și pentru curățarea arboretului tânăr având diametrul trunchiului de maximum 2 cm – nu se vor tăia trunchiuri mai puternice – **pericol de accident!**

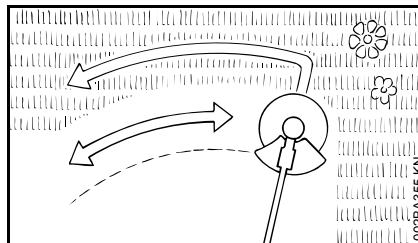

La tăierea ierbii și la curățarea arboretului tânăr utilajul se va dirija precum o coasă la mică distanță de sol.

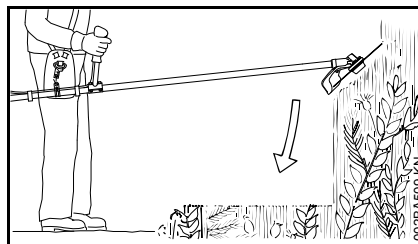

La degajarea buruienilor și vegetației dense cuțitul de defrișat se "cufundă" de sus în plantă – materialul de tăiat va fi tocat – în acest răstimp unealta tăietoare nu se va ține deasupra înălțimii coapsei.

La această tehnică de lucru se va acorda atenție maximă. Cu cât distanța de la unealta tăietoare la sol este mai mare, cu atât mai mare este riscul antrenării în mișcare centrifugă a particulelor – **pericol de rănire!**

Atenție! Utilizarea necorespunzătoare duce la avarierea cuțitului de defrișat – în urma pieselor antrenate în mișcare centrifugă **pericol de rănire!**

Pentru reducerea pericolului de accidente, neapărat respectați următoarele:

- evitați contactul cu pietrele, corpurile metalice sau altele similare
- nu se va tăia niciun trunchi sau mănunchi cu diametrul mai mare de 2 cm – pentru diametre mai mari întrebuințați un fierăstrău circular
- verificați periodic starea de deteriorare a cuțitului de defrișat – cuțitul deteriorat nu se mai utilizează
- cuțitul de defrișat se ascute periodic și în cazul unei tociri pronunțate, conform instrucțiunilor și – dacă este necesar – se calibrează (STIHL vă recomandă serviciul de asistență tehnică STIHL)

### Cuțitul tocător

Pentru degajarea și distrugerea ierbii sălbatice, buruienilor și vegetației dense.

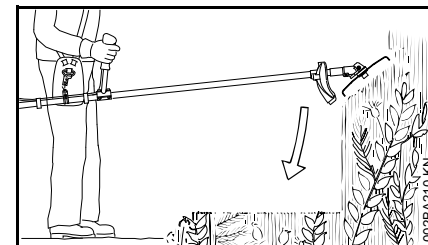

La degajarea și distrugerea buruienilor și vegetației dense cuțitul tocător se "cufundă" de sus în plantă – materialul

de tăiat va fi tocat – în acest răstimp unealta tăietoare nu se va ține deasupra înălțimii coapsei.

La această tehnică de lucru se va acorda atenție maximă. Cu cât distanța de la unealta tăietoare la sol este mai mare, cu atât mai mare este riscul antrenării în mișcare centrifugă a particulelor – **pericol de rănire!**

Atenție! Utilizarea necorespunzătoare duce la avariarea cuțitului tocător – în urma pieselor antrenate în mișcare centrifugă **pericol de rănire!**

Pentru reducerea pericolului de accidente, neapărat respectați următoarele:

- evitați contactul cu pietrele, corpurile metalice sau altele similare
- nu se va tăia niciun trunchi sau mănunchi cu diametrul mai mare de 2 cm – pentru diametre mai mari întrebuințați un fierăstrău circular
- verificați periodic starea de deteriorare a cuțitului tocător – cuțitele deteriorate nu se mai utilizează
- cuțitul tocător se ascute periodic și în cazul unei tociri pronunțate, conform instrucțiunilor și – dacă este necesar – se calibrează (STIHL vă recomandă serviciul de asistență tehnică STIHL)

### Discul fierăstrău

Pentru tăierea arbuștilor și copacilor:

Până la 4 cm diametrul trunchiului împreună cu motocoase

Până la 7 cm diametrul trunchiului împreună cu aparate de forfecare.

Efectul optim de tăiere se obține la accelerație maximă și cu o presiune egală de avans.

Discurile fierăstrău se utilizează numai împreună cu opritorul corespunzător diametrului uneltei tăietoare.



### **AVERTISMENT**

Evitați neapărat contactul discului fierăstrău cu pietrele și solul – pericol de formare a fisurilor. Efectuați la timp ascuțirea și conform instrucțiunilor – dinții tociți pot duce la formarea fisurilor și astfel la ruperea discului fierăstrău – **pericol de accidente!**

La debitare păstrați o distanță de minimum două lungimi de copac până la următorul post de lucru.

### **Pericol de recul**

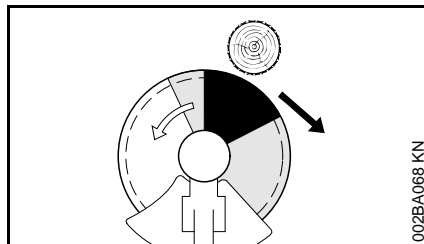

În zona neagră pericolul de recul este extrem de puternic: nu poziționați niciodată obiectul de prelucrat în această zonă și nu efectuați nicio tăiere.

Și în zona gri există pericolul reculului: Această zonă se utilizează numai de către personal experimentat și special calificat în tehnici speciale de lucru.





În zona albă este posibilă utilizarea în condiții reduse de recul. Poziționați obiectul de tăiat întotdeauna în această zonă.

## Combinății permise de unealtă tăietoare, apărătoare, opritor și centură

Unealta tăietoare

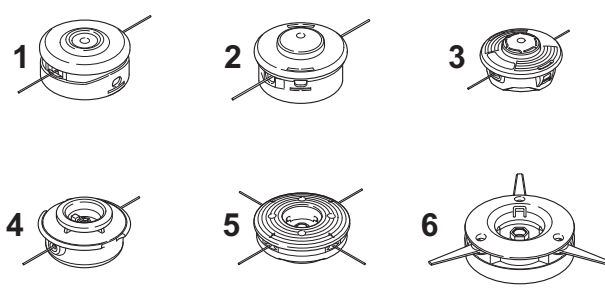
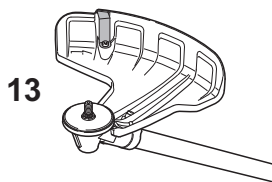
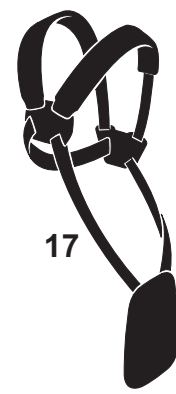
Apărătoare, opritor

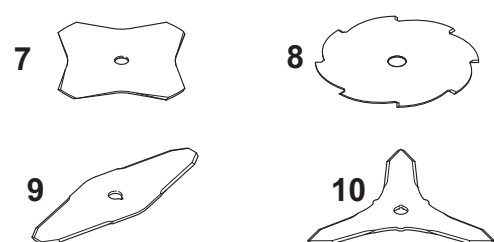
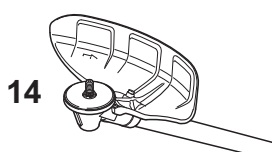
Centură portantă

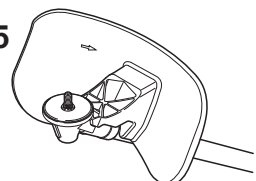
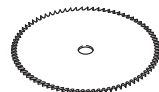
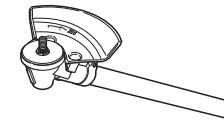
 <p>1 2 3 4 5 6</p>	 <p>13</p>	 <p>17</p>  <p>18</p>
 <p>7 8 9 10</p>	 <p>14</p>	
 <p>11</p>	 <p>15</p>	
 <p>12</p>	 <p>16</p>	

## Combinatii permise

În funcție de unealta tăietoare se va alege combinația corectă din tabel!

### ! AVERTISMENT

Din motive de siguranță este acceptată combinarea numai a variantelor de unelte tăietoare și apărătoare, respectiv opritoare existente în tabel pe orizontală. Alte combinații nu sunt permise – **pericol de accident!**

## Unelte tăietoare

### Capete cositoare

- 1 STIHL SuperCut 40-2
- 2 STIHL AutoCut 40-2
- 3 STIHL AutoCut 46-2
- 4 STIHL TrimCut 41-2
- 5 STIHL DuroCut 40-4
- 6 STIHL PolyCut 41-3

### Unelte tăietoare metalice

- 7 Disc de tuns iarba 230-4 (Ø 230 mm)
- 8 Disc de tuns iarba 255-8 (Ø 255 mm)
- 9 Cuțit de defrișat 305-2 Special (Ø 305 mm)
- 10 Cuțit de defrișat 300-3 (Ø 300 mm)
- 11 Cuțit tocător 270-2 (Ø 270 mm)

- 12 Pânză de ferăstrău circular 200-22 Pânză cu dinți (4119), Pânză de ferăstrău circular 200-22 HP Pânză cu dinți (4000)

### ! AVERTISMENT

Nu sunt permise discurile de tuns iarba, cuțitele de defrișat, cuțitele tocătoare și fierăstraiele circulare din materiale nemetalice.

## Apărătoare, opritor

- 13 Apărătoare pentru capetele cositoare
- 14 Apărătoare pentru discurile de tuns iarba și cuțitele de defrișat
- 15 Apărătoare pentru cuțitul tocător
- 16 Opritor pentru fierăstraiele circulare

## Centuri

- 17 Centura dublă de umeri trebuie utilizată
- 18 Centura dublă de umeri "confort" trebuie utilizată

## Atașarea mânerului bimanual

### Atașarea mânerului bimanual

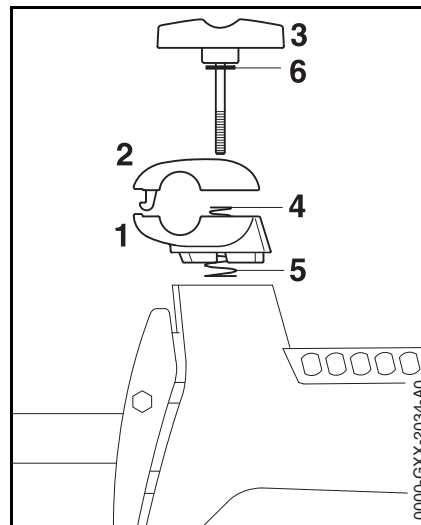

- țineți bine clapeta inferioară (1) și clapeta superioară (2)
- desfaceți șurubul cu mâner (3) – după desfacerea șurubului cu mâner piesele nu mai sunt prinse și se apasă una pe cealaltă prin cele două arcuri (4, 5)!
- scoateți șurubul de strângere – șaiba (6) rămâne pe șurubul de strângere.
- separați clapetele – arcurile (4, 5) rămân în clapeta inferioară!



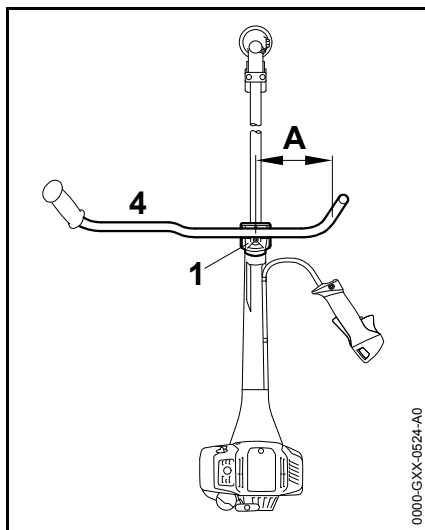

- așezați mânerul tubular (7) în clapeta inferioară (1) astfel încât distanța (A) să nu depășească 15 cm (6 țoli)
- poziționați brățara (2) superioară și apăsați în jos
- Înșurubați șurubul de prindere (3)
- poziționați mânerul tubular perpendicular pe tijă
- Strângeți tare șurubul de prindere (3)

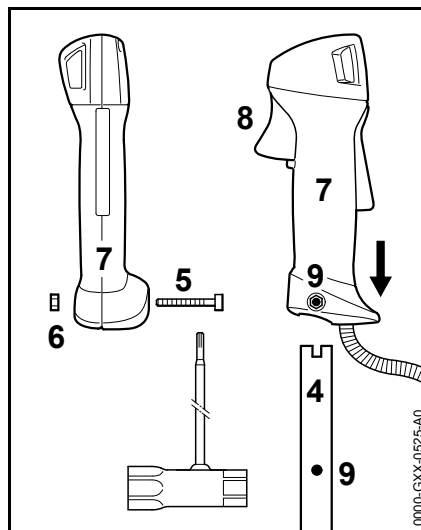

- Deșurubați șurubul (5), dar piulița (6) rămâne în mânerul de operare (7)
- împingeți mânerul de operare cu pârghia de accelerație (4) în direcția mecanismului de antrenare care se află la capătul mânerului tubular (5), până când găurile (6) se aliniază
- introduceți și strângeți șurubul
- în continuare vezi capitolul "Reglarea cablului de accelerație"

### rabateți mânerul tubular în poziția de transport

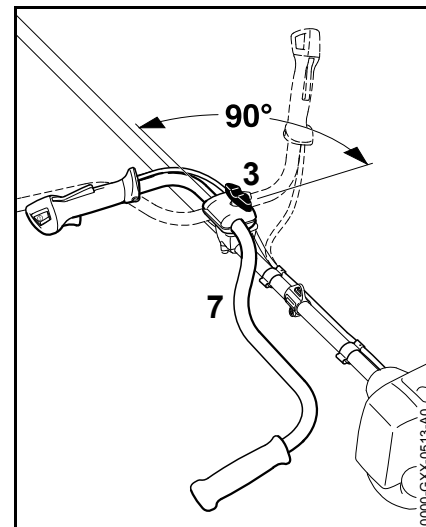

- slăbiți șurubul cu mâner (3) și deșurubați-l până când mânerul tubular (7) poate fi rotit
- rotiți la 90° mânerul tubular în sens invers sensului orar și apoi rabatați-l în jos
- strângeți șurubul cu mâner (3)

### rabateți mânerul tubular în poziția de lucru

- mânerul tubular se rotește, respectiv se rabate în succesiunea inversă față de cele descrise mai sus și în sens orar

## Reglarea cablului de accelerație

După montarea utilajului sau după o perioadă mai îndelungată de funcționare poate fi necesară o corecție a reglajului cablului de accelerație.

Cablul de accelerație se reglează numai dacă utilajul este montat complet.

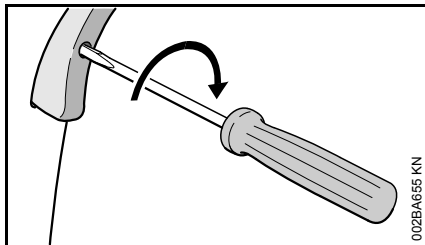

- Aduceți pârghia de accelerație în poziție de accelerație completă
- Rotiți șurubul în pârghia de accelerație până la prima treaptă, în direcția săgeții. Apoi rotiți încă o dată cu o jumătate de rotație în același sens

## Atașarea dispozitivelor apărătoare

### Utilizarea apărătoarei corespunzătoare

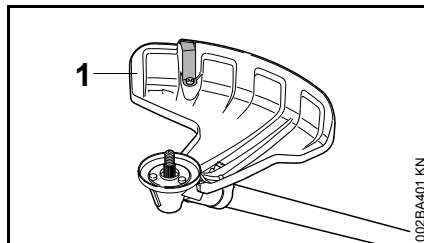

#### ! AVERTISMENT

Apărătoarea (1) este acceptată numai pentru capetele cositoare, de aceea înainte de a monta un cap cositor se va atașa și apărătoarea (1).

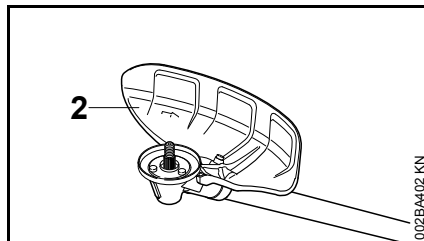

#### ! AVERTISMENT

Apărătoarea (2) este acceptată numai pentru discurile de tuns iarba și cuțitele de defrișat, de aceea înainte de a monta un disc de tuns iarba sau un cuțit de defrișat se va atașa și apărătoarea (2).

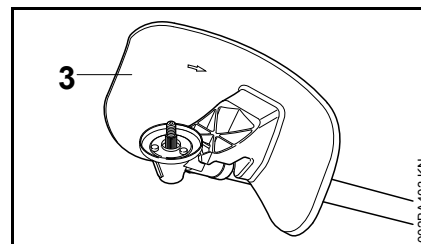

#### ! AVERTISMENT

Apărătoarea (3) este acceptată numai pentru cuțitul tocător, de aceea înainte de a monta un cuțit tocător se va atașa și apărătoarea (3).

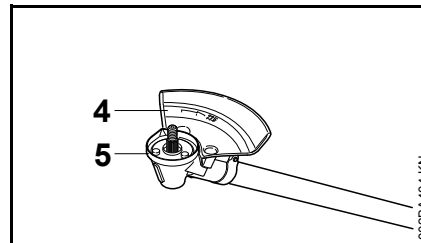

#### ! AVERTISMENT

Opritorul (4) este acceptat numai pentru fierăstraiele circulare, de aceea înainte de a monta un fierăstrău circular se va monta opritorul (4) și se va înlocui inelul de siguranță (5), vezi "Montarea uneltei tăietoare" / "Montarea fierăstraielei circulare".

### Atașarea apărătoarei

Apărătoarele (1 până la 4) se fixează pe mecanism în același fel.

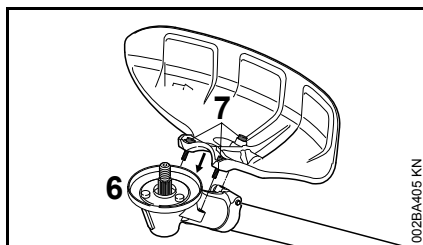

- Îndepărtați murdăria din rosturile mecanismului și apărătoarea – nu permiteți pătrunderea murdăriei în alezajele filetate ale mecanismului
- poziționați apărătoarea pe mecanism (6),
- înșurubați și strângeți șuruburile (7)

## Atașarea uneltei tăietoare

### Scoaterea din funcțiune a motoutilajului

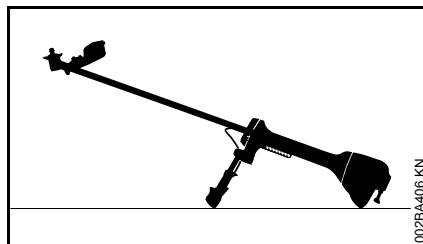

- Oprirea motorului
- poziționați motoutilajul în așa fel încât suportul port-unealtă tăietoare să fie îndreptat în sus

### Folosiți apărătoare inelară adecvată

Motoutilajul este echipat din uzină cu apărătoare inelară.

Apărătoarea inelară este obținabilă și ca accesoriu special.

Recomandare: Apărătoarea inelară trebuie să fie montată de către serviciul de asistență tehnică, deoarece fixarea sa necesită atenție deosebită. STIHL vă recomandă serviciul de asistență tehnică STIHL.

### Apărătoare inelară pentru seturi de cosire

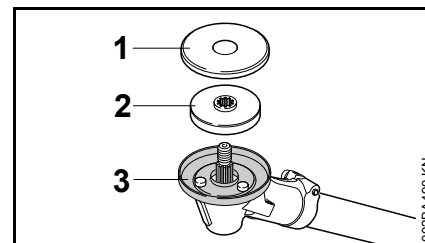

Apărătoare inelară (1) pentru protecția optimă a înfășurării la aplicarea de

- Capuri cositoare
- Discuri de tuns iarba
- Cuțite de defrișat
- Cuțite tocătoare

### Apărătoare inelară pentru seturi de fierăstrău

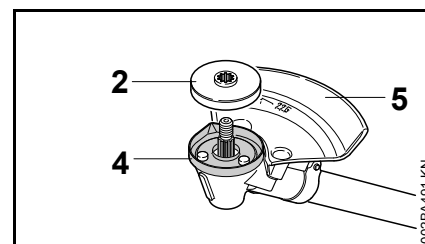

Folosiți apărătoarea inelară (4) numai pentru aplicarea de fierăstraie circulare.

## Montarea discului de presiune și șaibei de protecție

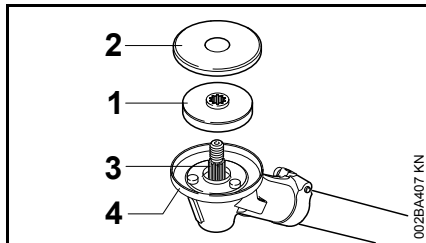

- discul de presiune (1) și șaiba de protecție (2) se împing pe arborele (3)



### INDICAȚIE

Pentru fixarea **tuturor** uneltelor tăietoare, la mecanism este necesar discul de presiune (1).



### INDICAȚIE

Pentru fixarea de

- Capuri cositoare
- Discuri de tuns iarba
- Cuțițe de defrișat
- Cuțițe tocătoare

se necesită șaibă de protecție (2) la mecanism. Pentru fixarea fierăștraielor circulare șaiba de protecție nu este necesară.

## Verificarea discului de presiune

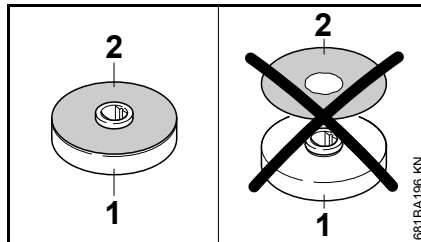

Discul de presiune constă din corpul discului de presiune (1) și o șaibă de protecție (2) montată pe acesta la modul prizonier.



### AVERTISMENT

Nu folosiți niciodată discul de presiune fără șaibă de protecție. Discul de presiune fără laibă de protecție trebuie să fie înlocuit de îndată.

## Curățarea pieselor mecanismului pentru unealta tăietoare

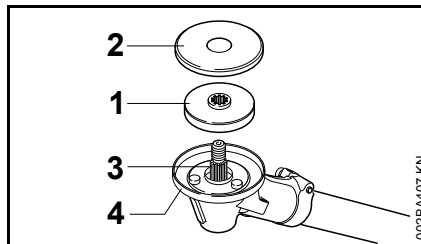

### INDICAȚIE

verificați la intervale regulate zona adiacentă și zona interioară a inelului de protecție (4), respectiv la înlocuirea

uneltei tăietoare dacă prezintă murdărie, dacă este necesar, se curăță, iar în acest scop:

- Scoateți apărătoarea inelară (1) și discul de presiune (2) de pe arbore (3)
- Curățați minuțios apărătoarea inelară, arborele, discul de presiune și șaiba de protecție, pentru aceasta nu demontați apărătoarea inelară

## Blocarea arborelui

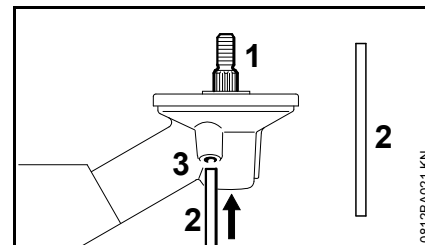

Pentru montarea și demontarea uneltei tăietoare arborele (1) trebuie să fie blocat cu ajutorul dornului (2). Dornul face parte din volumul de livrare sau se furnizează ca accesoriu special.

- Culisați dornul (2) până la refuz în orificiul (3) din mecanism – aplicați o ușoară forță de presiune
- rotiți de arbore, piuliță sau unealta tăietoare până când dornul se fixează iar arborele se blochează

## Atașarea unealtei tăietoare

### **!** AVERTISMENT

Utilizați apărătoarea corespunzătoare unelei tăietoare – vezi capitoul "Atașarea dispozitivelor apărătoare".

### Aplicați capul cositor cu racordare filetată

Păstrați în siguranță fișa tehnică însoțitoare a capului cositor.

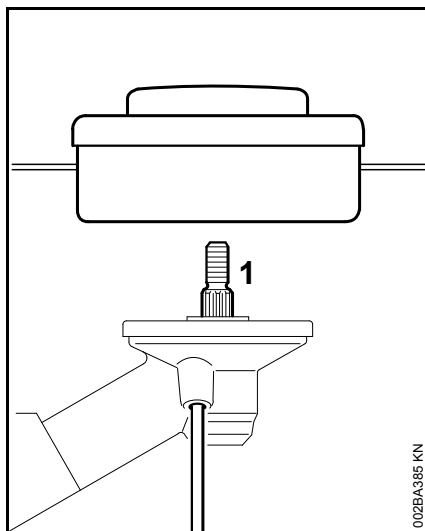

- rotiți capul cositor în sens contrar sensului orar până la opritorul de pe arborele (1)
- Blocarea arborelui
- fixați capul cositor

### **!** INDICAȚIE

extrageți din nou unealta de blocare a arborelui

### Demontarea capul cositor

- Blocarea arborelui
- rotiți capul cositor în sens orar

### Montarea și demontarea uneltelor tăietoare metalice

Păstrați la loc sigur prospectul însoțitor și ambalajul unelei tăietoare metalice.

### **!** AVERTISMENT

Purtați mănuși de protecție – pericol de rănire prin muchii de tăiere ascuțite!

Montați întotdeauna o singură unealtă tăietoare metalică!

### Montarea discurilor de tuns iarba, cuțitelor de defrișat

Instrucțiune pentru noile utilaje livrate doar cu un cap cositor: pentru montarea unui disc de tuns iarba sau a unui cuțit de defrișat este necesar câte un "Set de montare a uneltelor cositoare metalice", disponibil la serviciul de asistență tehnică.

## Poziționarea corectă a unelei tăietoare

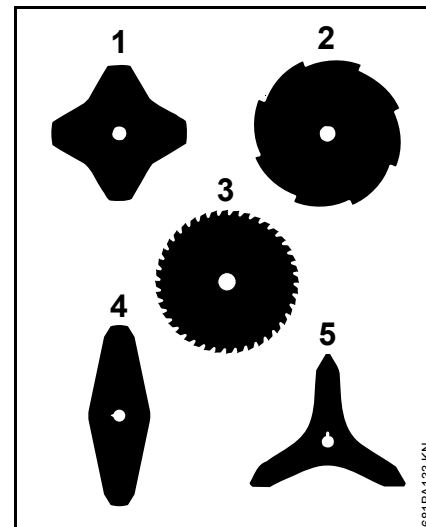

Uneltele tăietoare (1, 4, 5) pot fi orientate în orice direcție – aceste unelte tăietoare se întorc periodic pentru a evita uzura unilaterală.

Muchiile tăietoare ale unelei tăietoare (2, 3) trebuie să fie orientate în sensul acelor de ceasornic.

- utilizați inelul de protecție pentru unelte cositoare

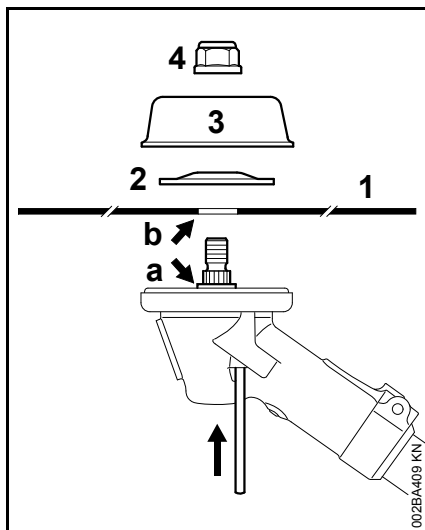

- poziționați unealta tăietoare (1)

### ! AVERTISMENT

Îmbinarea (a) trebuie să pătrundă în alezajul (b) al unelei tăietoare!

### Fixarea unelei tăietoare

- așezați discul de presiune (2) – partea proeminentă în sus
- poziționați discul mobil (3)
- Blocarea arborelui
- piulița (4) se așează în sens contrar sensului orar și se strânge

### ! AVERTISMENT

Înlocuiți piulița ușor accesibilă.

### ! INDICAȚIE

extrageți din nou unealta de blocare a arborelui

### Demontarea unelei tăietoare

- Blocarea arborelui
- desfaceți piulița rotind-o în sens orar
- extrageți unealta tăietoare și piesele sale de fixare de pe mecanism

### Montarea cuțitului tocător 270-2

Instrucțiune pentru noile utilaje livrate doar cu un cap cositor: pentru montarea unui cuțit tocător, pe lângă "Setul de montare a cuțitelor tocătoare", mai este necesar și un "Set de reechipare a cuțitelor tocătoare", disponibile la serviciul de asistență tehnică.

- utilizați inelul de protecție pentru unelte cositoare

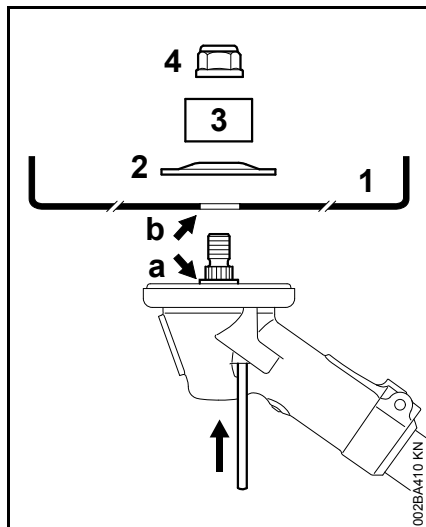

- poziționați cuțitul tocător (1) – muchiile tăietoare trebuie să fie îndreptate în sus

### ! AVERTISMENT

Îmbinarea (a) trebuie să pătrundă în alezajul (b) al unelei tăietoare!

### Fixarea unelei tăietoare

- așezați discul de presiune (2) – partea proeminentă în sus
- poziționați inelul protector (3) al cuțitului tocător – cu deschiderea în sus
- Blocarea arborelui
- piulița (4) se așează în sens contrar sensului orar și se strânge

### ! AVERTISMENT

Înlocuiți piulița ușor accesibilă.

### ! INDICAȚIE

extrageți din nou unealta de blocare a arborelui

### Demontarea unelei tăietoare

- Blocarea arborelui
- desfaceți piulița rotind-o în sens orar
- extrageți unealta tăietoare și piesele sale de fixare de pe mecanism

### Montarea fierăstraielor circulare

La montarea fierăstraielor circulare se va livra ca accesoriu special un set opritor, în care există un opritor și un inel de protecție pentru fierăstraiile circulare.

Instrucțiune pentru noile utilaje livrate doar cu un cap cositor: pentru montarea unui fierăstrău circular sunt necesare alte piese de fixare, disponibile la serviciul de asistență tehnică.

### Înlocuirea inelului de protecție

Recomandare: Inelul de protecție se va monta de către serviciul de asistență tehnică, deoarece fixarea lui necesită atenție deosebită. STIHL vă recomandă serviciul de asistență tehnică STIHL.

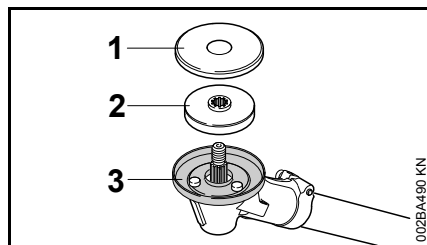

- demontați șaiba de protecție (1) și discul de presiune (2)
- demontați inelul de protecție (3) pentru unelte cositoare
- păstrați discul de protecție și inelul de protecție în scopul utilizării ulterioare

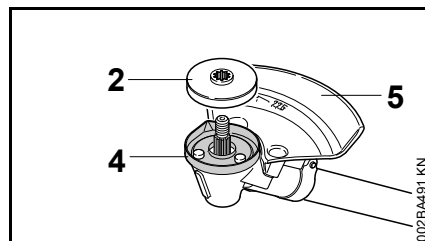

- atașați inelul de protecție (4) pentru fierăstraiele circulare
- împingeți discul de presiune (2) pe arbore
- atașați opritorul (5) pentru fierăstraiele circulare

### INDICAȚIE

Șaiba de protecție (1) nu se utilizează pentru fierăstraiele circulare.

### Poziționarea corectă a unelei tăietoare

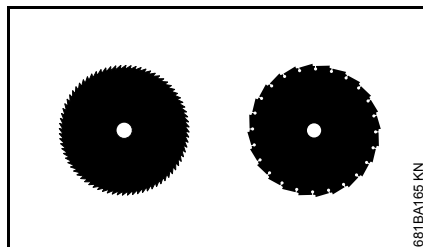

La fierăstraiele circulare, muchiile tăietoare trebuie să fie orientate în sens orar.

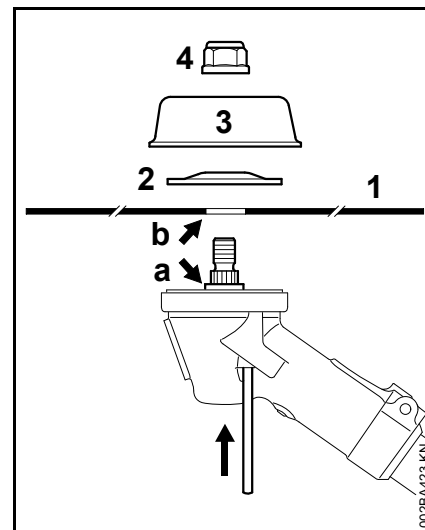

- poziționați unealta tăietoare (1)

### AVERTISMENT

Îmbinarea (a) trebuie să pătrundă în alezajul (b) al unelei tăietoare.

### Fixarea unelei tăietoare

- așezați discul de presiune (2) – partea proeminentă în sus
- poziționați discul mobil (3)

Ca accesoriu special se livrează un disc mobil (3) pentru debitare, cu care se poate întrebuița întreaga adâncime de secționare a fierăstrăului circular.

- Blocarea arborelui
- piulița (4) se așează în sens contrar sensului orar și se strânge

### AVERTISMENT

Înlocuiți piulița ușor accesibilă.

**INDICAȚIE**

extrageți din nou unealta de blocare a arborelui

**Demontarea uneltei tăietoare**

- Blocarea arborelui
- desfaceți piulița rotind-o în sens orar
- extrageți unealta tăietoare și piesele sale de fixare de pe mecanism

**Combustibil**

Motorul va funcționa cu un amestec de carburant format din benzină și ulei de motor.

**AVERTISMENT**

Evitați contactul direct al pielii cu combustibilul și inhalarea vaporilor de combustibil.

**MotoMix STIHL**

STIHL vă recomandă utilizarea MotoMix STIHL. Acest carburant mixt nu conține benzol, plumb, se caracterizează printr-o cifră octanică ridicată și oferă întotdeauna raportul de amestec corect.

MotoMix STIHL este un amestec destinat duratei maxime de viață a motorului și conține ulei STIHL de motor în doi timpi HP Ultra.

MotoMix nu este disponibil pe toate piețele.

**Mixarea combustibilului****INDICAȚIE**

Substanțele combustibile necorespunzătoare sau un raport de amestec care se abate de la norme pot duce la avarii serioase ale grupului motor. Benzina sau uleiul de motor de calitate inferioară pot avaria motorul, garniturile, conductele și rezervorul de combustibil.

**Benzina**

Întrebuințați numai **benzină** de calitate cu o cifră octanică de minimum 90 ROZ – cu sau fără plumb.

Benzina cu o proporție de alcool mai mare de 10% poate cauza la avarieri în funcționare la motoarele cu carburatoare reglabile manual și, prin urmare, nu se va utiliza la aceste motoare.

Motoarele cu M-Tronic furnizează putere completă cu o benzină cu până la 25% proporția de alcool (E25).

**Ulei de motor**

Dacă se amestecă chiar combustibilul, atunci se poate folosi numai un ulei STIHL de motor în doi timpi sau un alt ulei de motor pentru înaltă performanță din clasele JASO FB, JASO FC, JASO FD, ISO-L-EGB, ISO-L-EGC sau ISO-L-EGD.

STIHL recomandă utilizarea unui ulei STIHL de motor în doi timpi HP Ultra sau a unui ulei de motor pentru înaltă performanță pentru a putea asigura valorile-limită privind emisiile pentru întreaga durată de utilizare a mașinii.

**Raport de amestec**

la ulei STIHL de motor în doi timpi 1:50; 1:50 = 1 parte ulei + 50 părți benzină

**Exemple**

Cantitatea de benzină	Ulei pentru motor în doi timpi STIHL 1:50	
litru	litru	(ml)
1	0,02	(20)
5	0,10	(100)
10	0,20	(200)



Cantitatea de benzină litru	Ulei pentru motor în doi timpuri STIHL 1:50 litru	(ml)
15	0,30	(300)
20	0,40	(400)
25	0,50	(500)

- Într-o canistră specială de combustibil mai întâi se introduce uleiul de motor, apoi se adaugă benzina și se amestecă temeinic

### Depozitarea amestecului de combustibil

Depozitați numai în recipiente permise pentru păstrarea combustibilului, la loc sigur, uscat și răcoros, protejat de razele de lumină și de soare.

**Amestecul de combustibil se alterează** – mixați numai necesarul pentru câteva săptămâni. Nu depozitați amestecul de combustibil mai mult de 30 zile. Dacă este expus la lumină, soare, temperaturi scăzute sau ridicate amestecul de combustibil poate deveni mai rapid inutilizabil.

STIHL MotoMix poate fi însă depozitat fără probleme până la cel mult 2 ani.

- Înaintea alimentării scuturați bine canistra cu amestecul de combustibil.

### **!** AVERTISMENT

În canistră se poate crea presiune – deschideți cu atenție.

- Rezervorul de combustibil și canistra se vor curăța la intervale periodice

Deversați restul de combustibil și lichidul folosit la curățare conform normelor și condițiilor ecologice!

## Alimentarea cu combustibil



### Pregătirea utilajului

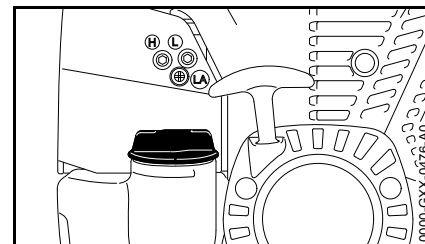

- Curățați capacul rezervorului și zona adiacentă înaintea alimentării, pentru ca în rezervor să nu pătrundă murdărie.
- Poziționați utilajul în așa fel încât capacul rezervorului să fie îndreptat în sus.

### Deschideți capacul rezervorului

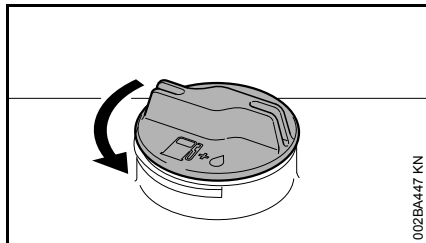

- rotiți capacul în sens contrar sensului orar până când poate fi scos de la orificiul rezervorului
- scoateți capacul rezervorului

### Alimentarea cu combustibil

La alimentare combustibilul nu trebuie să se reverse iar rezervorul nu se va umple până la refuz.

STIHL vă recomandă sistemul de alimentare STIHL pentru combustibil (accesorii speciale).

- Alimentarea cu combustibil

### Închideți capacul rezervorului

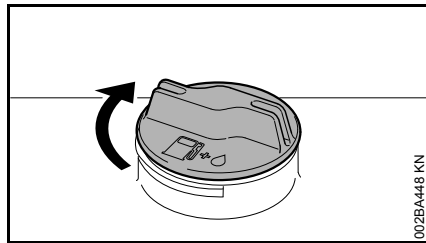

- poziționați capacul
- rotiți capacul până la limită în sens orar și strângeți-l manual cât de mult posibil

### Aplicarea centurii duble

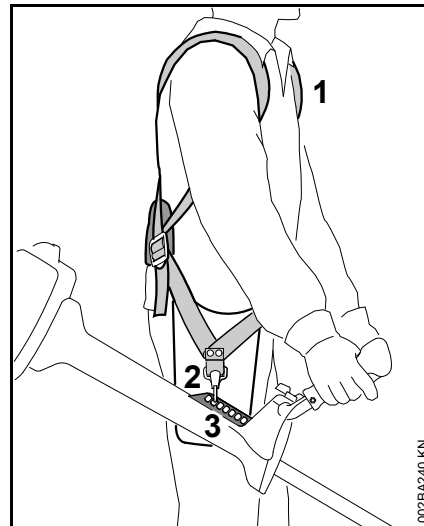

- așezați-vă centura dublă de umeri (1)
- reglați lungimea centurii în așa fel încât cârligul-carabină (2) să se găsească la aproximativ un lat de palmă sub coapsa dreaptă După ajustare capetele prea lungi ale centurii pot fi scurtate
- agățați cârligul-carabină la șina perforată (3) a utilajului

În final determinați punctul exact de agățare pentru unealta tăietoare montată – vezi "Echilibrarea utilajului".

## echilibrați utilajul

În funcție de unealta tăietoare atașată, utilajul se echilibrează în mod diferit.

- lăsați motoutilajul să penduleze agățat de centură – dacă este necesar modificați punctul de agățare

### Uneltele cositoare

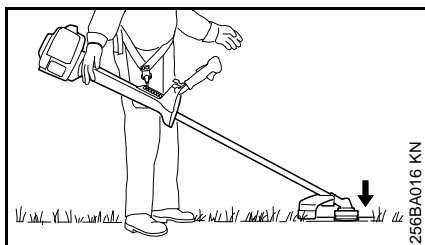

Capetele cositoare, discurile de tuns iarba, cuțitele de defrișat și cuțitele tocătoare se vor așeza ușor pe sol.

### Discurile fierăstrău

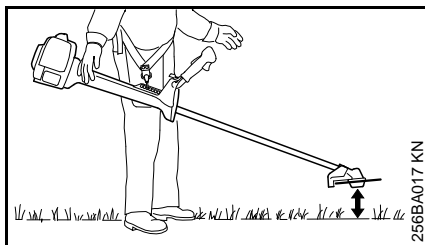

Discurile fierăstrău trebuie să "plutească" la cca. 20 cm deasupra solului.

## Pornirea / oprirea motorului

### Elemente de comandă

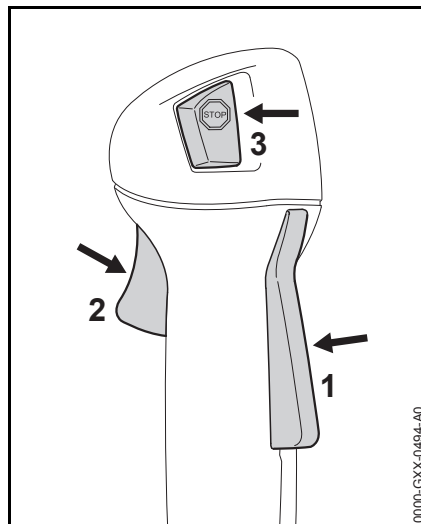

- 1 Blocatorul pârghiei de accelerație
- 2 Pârghia de accelerație
- 3 Tasta de oprire – cu pozițiile **Funcționare** și **Stop**. Pentru oprirea sistemului de aprindere trebuie să se apese pe tasta de oprire (☹) – vezi "Funcția tastei de oprire și sistemului de aprindere"

### Funcționarea tastei de oprire și sistemului de aprindere

La acționarea tastei de oprire aprinderea se decuplează iar motorul se oprește. La eliberarea tastei de oprire, aceasta revine în mod automat în poziția de **Funcționare**. După oprirea motorului, aprinderea se cuplează la loc în mod

automat în poziția de Funcționare – motorul este gata de funcționare și poate fi demarat.

### Pornirea motorului

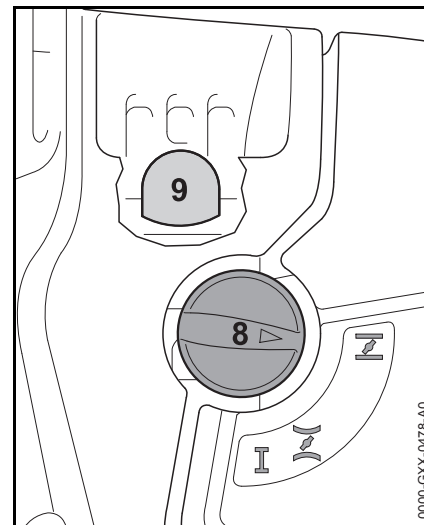

- apăsați pe burduful (9) al pompei de combustibil manuale cel puțin de 5 ori – chiar dacă burduful este plin cu combustibil
- Apăsați pârghia clapetei de șoc (8) și în funcție de temperatura motorului rotiți-o în poziția corespunzătoare:

- ☺ la motorul rece
- ☹ la motorul cald – chiar dacă motorul deja funcționează, dar încă este rece

Pârghia clapetei de șoc trebuie să se blocheze.

## Demararea

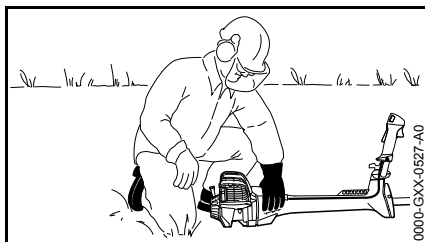
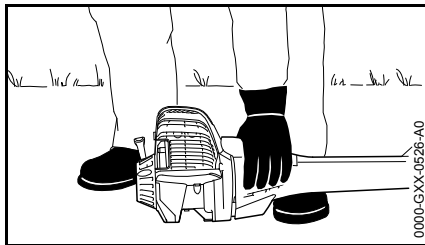

- așezați utilajul în siguranță pe sol: Reazemele motorului și apărătoarea uneltei tăietoare formează suportul de sprijin.
- dacă există: îndepărtați apărătoarea de transport de la unelta tăietoare

Unealta tăietoare nu trebuie să atingă nici solul, nici orice alt obiect – **pericol de accident**

- adoptați o poziție sigură – posibilități: în picioare, aplecat sau în genunchi.
- apăsați utilajul cu mâna stângă **ferm** pe sol – neatingând nici pârghia de accelerație, nici blocatorul pârghiei de accelerație – degetul mare se va afla sub carcasa ventilatorului

### INDICAȚIE

Nu apăsați tija cu piciorul și nu îngenunchiați pe ea!

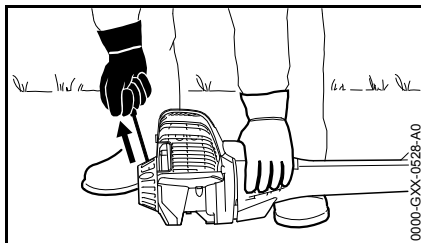

- cu mâna dreaptă apucați mânerul demaror
- trageți încet mânerul demarorului până la prima treaptă sesizabilă, apoi trageți rapid și puternic

### INDICAȚIE

Șnurul nu se trage până la capăt – **pericol de rupere!**

- nu permiteți revenirea de la sine a mânerului demaror – conduceți-l în sens contrar direcției de tragere astfel încât șnurul demaror să se înfășoare corect
- demarați până când motorul funcționează

## De îndată ce motorul a pornit

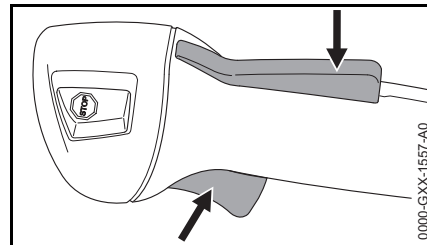

- apăsați pârghia blocatoare și accelerați – pârghia clapetei de șoc sare în poziția de funcționare **I** – după o pornire la rece lăsați motorul să se încălzească în funcționare cu câteva schimburi de sarcină

### AVERTISMENT

Pericol de rănire, dacă la mersul în gol unelta tăietoare se rotește. Reglați carburatorul astfel încât sula tăietoare să nu se rotească la mersul în gol – vezi "Reglarea carburatorului".

Utilajul este pregătit pentru funcționare.

### Oprți motorul

- apăsați tasta de oprire – motorul se oprește – eliberați tasta de oprire – tasta de oprire se retrage înapoi sub acțiunea arcului

### Alte indicații pentru pornire

Motorul trece în poziția de pornire la rece **I** sau se oprește la accelerație.

- poziționați pârghia clapetei de șoc pe **I** – demarați în continuare până când motorul funcționează

### Motorul nu pornește în poziția de pornire la cald

- poziționați pârghia clapetei de șoc pe  – demarați în continuare până când motorul funcționează

### Motorul nu demarează

- verificați dacă toate elementele de comandă sunt corect poziționate
- verificați dacă există combustibil în rezervor, în caz că este necesar se suplimentează
- verificați dacă fișa bujiei este bine fixată
- repetați procedeul de pornire

### Motorul este înecat

- Poziționați pârghia clapetei de șoc pe **I** – demarați în continuare până când motorul funcționează

### Rezervorul s-a golit complet

- după alimentare, apăsați pe burduful pompei de combustibil de minimum cinci ori – chiar dacă burduful este plin cu combustibil
- Pârghia clapetei de șoc se reglează în funcție de temperatura motorului
- Porniți din nou motorul

## Transportarea utilajului

### Utilizați protecție la transport

Tipul de protecție la transport depinde de tipul unelei tăietoare metalice conținute în volumul de livrare al motoutilajului. Protecțiile la transport sunt obținabile și ca accesorii speciale.

### Discuri de tuns iarba 230 mm

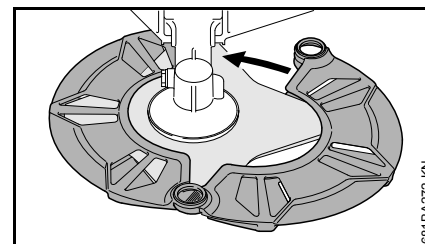
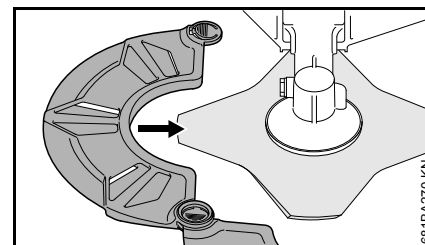
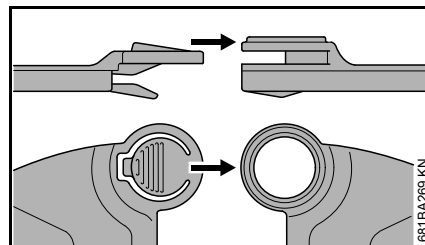
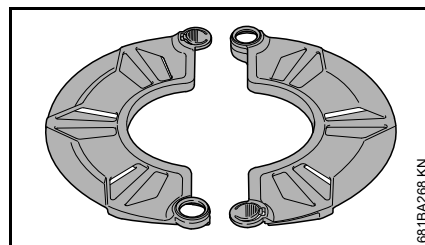

### Discuri de tuns iarba până la 260 mm

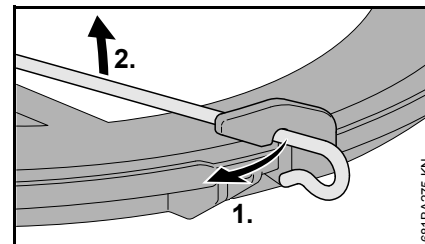
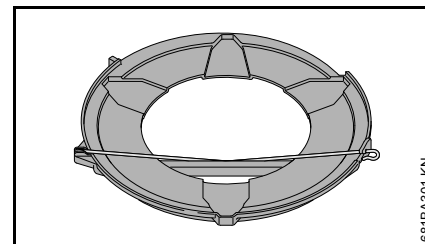

- Dezagățați clema de fixare din protecția la transport

- Rabateți clema de fixare înspre exterior

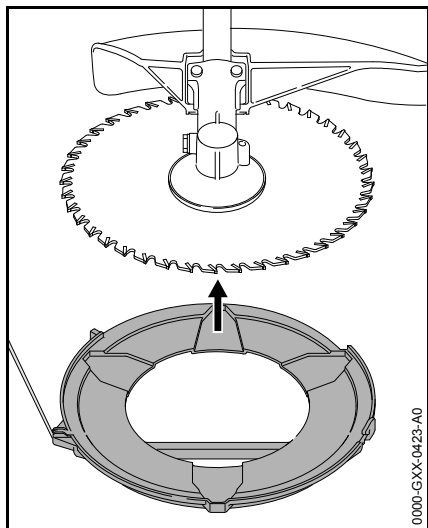

0000-GXX-0423-A0

- Aplicați dinspre jos protecția la transport pe unealta tăietoare.

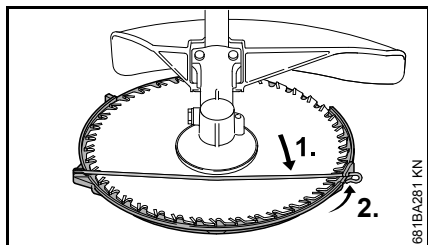

681BA281 KN

- Agățați clema de fixare în protecția la transport
- Rabateți clema de fixare înspre interior

### Discurile fierăstrău

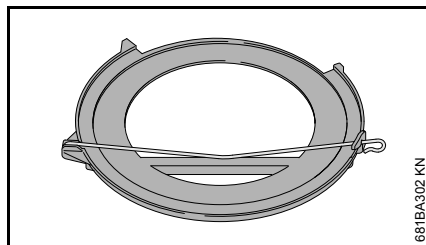

681BA302 KN

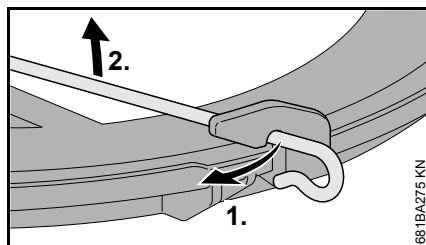

681BA275 KN

- Dezagățați clema de fixare din protecția la transport

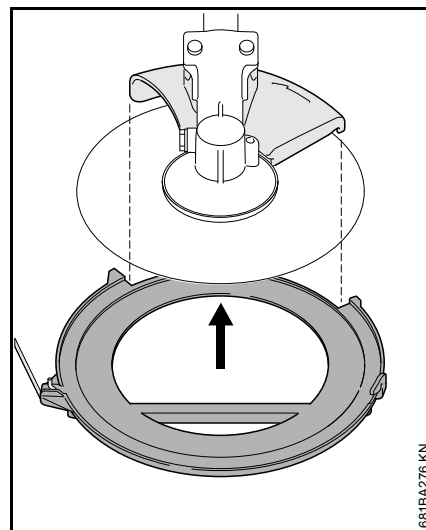

681BA276 KN

- Rabateți clema de fixare înspre exterior
- Aplicați dinspre jos protecția la transport pe unealta tăietoare și în acest scop aveți grijă ca opritorul să se situeze central în decupaj.

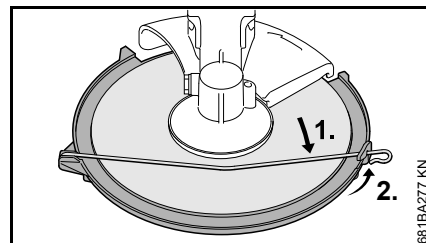

681BA277 KN

- Rabateți clema de fixare înspre interior
- Agățați clema de fixare în protecția la transport

## Protecție la transport universală

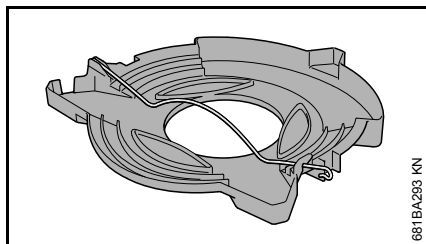

681BA293 KN

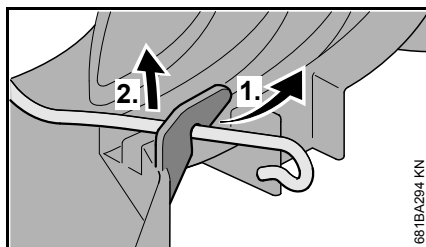

681BA294 KN

- Dezașătați etrierul de fixare la protecția la transport și rabateți către exterior

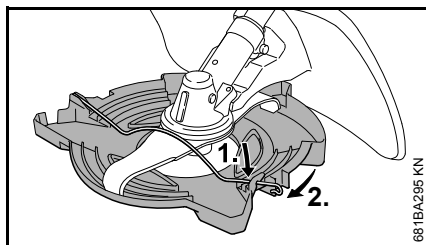

681BA295 KN

- Atașăți protecția la transport dinspre jos pe unealta tăietoare, conform figurii
- Agățați etrierul de fixare de cârligul protecției la transport

## Instrucțiuni de funcționare

### La prima punere în funcționare

Până la cea de-a treia alimentare a rezervorului, noul utilaj fabricat se utilizează fără a fi solicitat la turații mari, pentru ca în timpul fazei de rodaj să nu apară solicitări suplimentare. În timpul fazei de rodaj piesele aflate în mișcare trebuie să se rodeze unele de altele – la grupul motor există un grad ridicat de rezistență la frecare. Motorul își atinge puterea maximă după o fază de 5 până la 15 alimentări ale rezervorului.

### În timpul lucrului

După o funcționare îndelungată la sarcină maximă motorul se lasă scurt timp să mai tureze în gol, până când căldura intensă este condusă de către curentul de aer rece, astfel componentele grupului motor (sistemul de aprindere, carburator) nu sunt solicitate la maximum de un blocaj de căldură.

### După utilizare

La opriri de scurtă durată: motorul se lasă să se răcească. Utilajul se păstrează având rezervorul de combustibil gol, într-un loc uscat, la distanță de surse de foc, până la următoarea utilizare. La opriri îndelungate – vezi "Depozitarea utilajului".

## Înlocuirea filtrului de aer

Durata de viață a filtrului este în medie mai mare de un an. Nu demontați capacul filtrului și nu înlocuiți filtrul de aer atâta timp cât nu sesizați o pierdere de randament.

### Dacă randamentul motorului scade sensibil

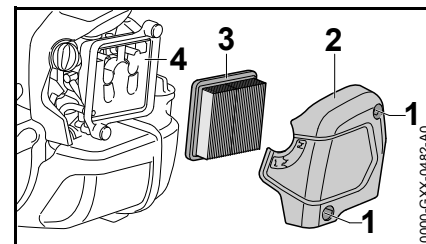

0000-GYX-0482-A0

- pârghia clapetei de șoc se rotește pe **I**
- Slăbiți (1) șuruburile.
- scoateți capacul filtrului (2)
- curățați zona adiacentă filtrului de murdăria grosieră
- Scoateți filtrul (3)
- Înlocuiți filtrul murdar sau deteriorat
- Înlocuiți piesele avariate

### Montarea filtrului

- Introduceți filtrul în carcasă și așezați capacul filtrului
- Înșurubați și strângeți șuruburile (1)

## Reglarea carburatorului

Reglajul carburatorului utilajului este executat în așa fel încât în toate stările de funcționare la motor să fie dirijat un amestec optim combustibil-aer.

### Reglarea mersului în gol

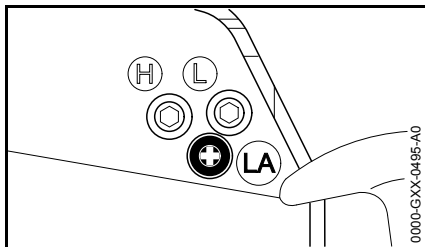

#### Motorul se oprește în regim de mers în gol

- lăsați motorul cca. 3 min să se încălzească în funcționare
- șurubul de reglaj al mersului în gol (LA) se rotește încet în sens orar până când motorul funcționează uniform – unealta tăietoare nu trebuie să fie antrenată în mișcare

#### Unealta tăietoare este antrenată în regim de mers în gol

- șurubul limitator al mersului în gol (LA) se rotește încet în sens contrar sensului orar, până când unealta tăietoare se oprește, apoi se rotește în continuare cu 1/2 până la 3/4 rotații în aceeași direcție

## ! AVERTISMENT

Dacă unealta tăietoare nu se oprește în regim de mers în gol după un reglaj executat corespunzător, motoutilajul va fi dus la serviciul de asistență tehnică pentru a fi reparat.

## Bujia

- În cazul unei puteri insuficiente a motorului, pornirii necorespunzătoare sau disfuncționalităților la mersul în gol în primul rând verificați bujia.
- după cca. 100 ore de funcționare înlocuiți bujia – chiar mai devreme în cazul electrozilor foarte arși – utilizați numai bujii ecranate, aprobate de STIHL – vezi "Date tehnice"

### Scoateți bujia

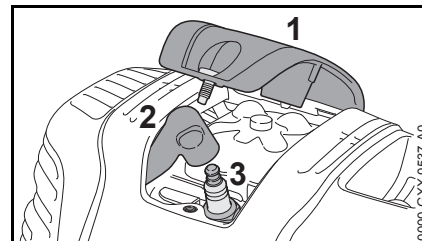

- Deșurubați capacul (1)
- Extrageți fișa bujiei (2)
- Deșurubați bujia (3)



## Verificarea bujiei

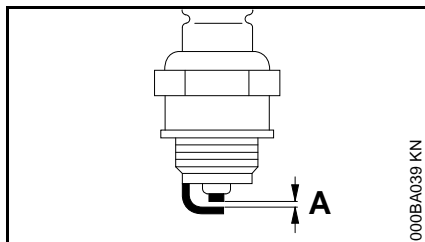

- curățați bujia murdărită
- Verificați distanța dintre electrozi (A) și dacă este necesar, ajustați valoarea pentru distanță – vezi "Date tehnice"
- Înlăturați cauzele care au dus la murdărirea bujiei

Cauzele posibile sunt:

- prea mult ulei de motor în carburant
- filtru de aer murdar
- condiții de funcționare nefavorabile

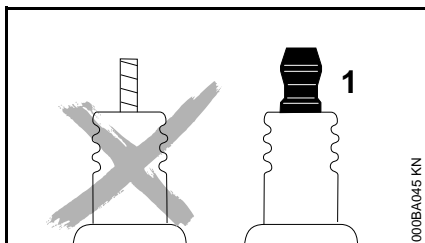

## AVERTISMENT

Piulițele de racordare (1) care nu sunt bine strânse, respectiv sunt lipsă, pot produce scântei. Lucrul în mediu ușor inflamabil sau exploziv comportă riscul

incendiului, respectiv al exploziilor. Se pot produce leziuni corporale sau daune materiale.

- folosiți cu piuliță de racordare bujiile cu rezistor de deparazitare

## Montați bujia

- Înșurubați bujia (3)
- Strângeți cu cheia combinată bujia
- Apăsați fișa ferm pe bujie
- Așezați capacul (1) și înșurubați-l

## Depozitarea utilajului

La pauze în funcționare începând cu cca. 3 luni

- goliți și curățați rezervorul de combustibil în locuri cu bună ventilație
- deversați combustibilul conform normelor și conform condițiilor de mediu
- Carburatorul se trece pe regim de mers în gol, în caz contrar membranele carburatorului se pot lipi!
- Unealta tăietoare se demontează, se curăță și se verifică. Aplicați ulei de protecție pe uneltele tăietoare metalice.
- motoutilajul se curăță temeinic, în special nervurile cilindrului și filtrul de aer
- păstrați utilajul la loc uscat și în condiții de siguranță – la adăpost de orice utilizare neautorizată (de ex. de către copii)

## Ascuțirea uneltelor tăietoare metalice

- Uneltele tăietoare se ascuț cu o pilă de ascuțit (Accesorii speciale) în caz de uzură redusă – în cazul unei uzuri puternice și neregularităților ascuțirea se execută cu un aparat de ascuțit sau de către serviciul de asistență tehnică – STIHL vă recomandă serviciul de asistență tehnică STIHL
- executați des ascuțiri, preluați câte puțin material: pentru o ascuțire simplă de cele mai multe ori sunt suficiente două până la trei curse ale pilei

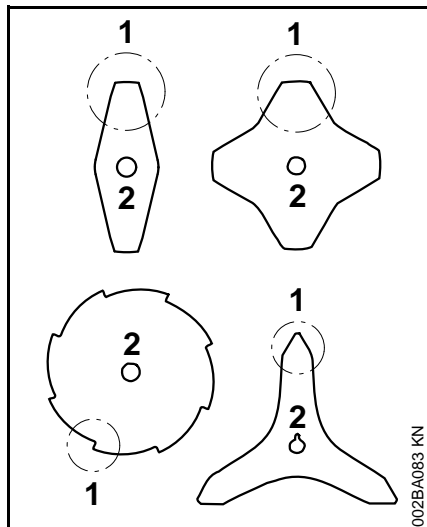

- ascuțiți uniform aripile cuțitelor (1) – nu modificați conturul discului original (2)

Alte instrucțiuni de ascuțire se găsesc pe ambalajul uneltei tăietoare. De aceea, păstrați ambalajul.

## Calibrarea

- reascuțiți de cca. 5 ori, apoi verificați uneltele tăietoare cu aparatul de calibrare STIHL (Accesorii speciale) și efectuați calibrarea sau apelați la serviciul de asistență tehnică – STIHL vă recomandă serviciul de asistență tehnică STIHL

## Întreținerea capului cositor

### Scoaterea din funcțiune a motoutilajului

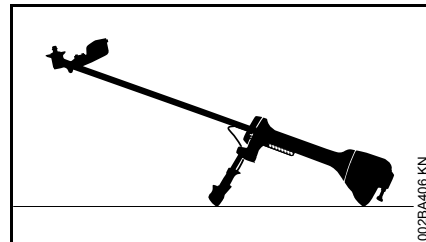

- Oprirea motorului
- poziționați motoutilajul în așa fel încât suportul port-unealtă tăietoare să fie îndreptat în sus

### Înlocuirea firului cositor

Înainte de înlocuirea firului cositor, neapărat se va verifica starea de uzură a capului cositor.

### **⚠️ AVERTISMENT**

Dacă sunt vizibile urme puternice de uzură, capul cositor trebuie înlocuit în întregime.

Firul cositor se va numi pe scurt "Fir" în cele ce urmează.

Volumul de livrare al capului cositor cuprinde o broșură ilustrată care prezintă modul de înlocuire al firelor. Prin urmare păstrați într-un loc sigur instrucțiunile privitoare la capul cositor.

- Dacă este necesar, demontați capul cositor

## Ajustarea firului cositor

### STIHL SuperCut

Firul este ajustat în mod automat dacă lungimea firului cositor este de minim **6 cm (2 1/2 țoli)** – prin intermediul cuțitului de la apărătoare firele cositoare prea lungi se scurtează la lungimea optimă.

### STIHL AutoCut

- utilajul având motorul în funcțiune se ține deasupra unei suprafețe de gazon – capul cositor trebuie să se rotească
- atingeți ușor capul cositor pe sol – firul se ajustează și se scurtează la lungimea corectă prin cuțitul de la apărătoare

La fiecare atingere a solului capul cositor ajustează firul. Prin urmare în timpul lucrului supravegheați randamentul la tăiere al capului cositor. Dacă se va atinge prea des de sol capul cositor, cuțitul va debita bucăți neutilizate ale firului cositor.

Ajustarea se va efectua numai când ambele capete ale firului au o lungime de minim **2,5 cm (1 țoli)**.

### STIHL TrimCut

#### **AVERTISMENT**

La reglarea manuală a firului neapărat se va opri motorul – în caz contrar există **pericol de rănire!**

- ridicați carcasa bobinei – roțiți în sens contrar sensului orar – cca. 1/6 rotație – până la poziția de blocare – și permiteți rearcurirea
- trageți în exterior capetele firului repetați procedura dacă este necesar până când ambele capete ale firului cositor ajung la cuțitul de la apărătoare.

O mișcare de rotație de la un opritor la altul eliberează cca. **4 cm (1 1/2 țoli)** de fir.

### Înlocuiți firul cositor

#### STIHL PolyCut

În capul cositor PolyCut în locul cuțitului tăietor se poate atașa și un fir scurtat.

#### STIHL DuroCut, STIHL PolyCut

#### **AVERTISMENT**

La asamblarea manuală a capului cositor, neapărat se va opri motorul – în caz contrar există **pericol de rănire!**

- Echipați capul cositor cu fir la lungime conform instrucțiunilor livrate

### Înlocuiți cuțitul

#### STIHL PolyCut

Înainte de înlocuirii cuțitului tăietor se va verifica neapărat starea de uzură a capului cositor.

#### **AVERTISMENT**

Dacă sunt vizibile urme puternice de uzură, capul cositor trebuie înlocuit în întregime.

Cuțitele tăietoare vor fi numite pe scurt "Cuțite" în cele ce urmează.

Programul de livrare al capului cositor cuprinde o broșură ilustrată care prezintă modul de înlocuire al cuțitelor. Prin urmare păstrați într-un loc sigur instrucțiunile privitoare la capul cositor.

#### **AVERTISMENT**

La asamblarea manuală a capului cositor, neapărat se va opri motorul – în caz contrar există **pericol de rănire!**

- Demontarea capul cositor
- Înlocuiți discurile de tăiere conform instrucțiunilor redată în figură.
- Montați capul cositor la loc

## Instrucțiuni de întreținere și îngrijire

Datele se referă la condiții de lucru normale. În cazul unor condiții grele de lucru (căderi masive de praf etc.) și timpi zilnici de lucru mai îndelungați, intervalele date se reduc corespunzător.		înainte de utilizare	după utilizare, respectiv zilnic	după fiecare alimentare a rezervorului	săptămânal	lunar	anual	la defecțiune	la deteriorare	dacă este necesar
Utilajul complet	Control vizual (stare, etanșeitate)	X		X						
	Curățare		X							
	Piesele avariate se înlocuiesc	X							X	
Mâner de comandă	Verificare funcțională	X		X						
Filtrul de aer	Control vizual					X		X		
	Înlocuire <sup>2)</sup>								X	
Pompa de combustibil manuală (dacă există)	Verificare	X								
	Punere în funcțiune de către serviciul de asistență tehnică <sup>1)</sup>								X	
Sorul din rezervorul de combustibil	verificare prin serviciul de asistență tehnică <sup>1)</sup>							X		
	Înlocuire prin serviciul de asistență tehnică <sup>1)</sup>						X		X	X
Rezervor de combustibil	Curățare							X		X
Carburator	Verificați mersul în gol, unealta tăietoare nu trebuie să fie antrenată în rotație	X		X						
	Reglarea mersului în gol									X
Bujia	Reglarea distanței dintre electrozi							X		
	Înlocuire la câte 100 ore de funcționare									
Orificiile de aspirație pentru aerul de răcire	Control vizual		X							
	Curățare									X
Nervurile cilindrului	curățare prin Serviciul de asistență tehnică <sup>1)</sup>						X			
Joc supapă	dacă randamentul este scăzut sau puterea de demarare este prea mare, verificați jocul supapei și, eventual, solicitați reglarea lui la serviciul de asistență tehnică <sup>1)</sup>							X		X

Datele se referă la condiții de lucru normale. În cazul unor condiții grele de lucru (căderi masive de praf etc.) și timpi zilnici de lucru mai îndelungați, intervalele date se reduc corespunzător.		înainte de utilizare	după utilizare, respectiv zilnic	după fiecare alimentare a rezervorului	săptămânal	lunar	anual	la defecțiune	la deteriorare	dacă este necesar
Camera de ardere	curățare la fiecare 150 ore de funcționare de serviciul de asistență tehnică <sup>1)</sup>									X
Șuruburi și piulițe accesibile (cu excepția șuruburilor de reglaj)	Strângere ulterioară									X
Elemente antivibrații	Verificare	X						X		X
	Înlocuire prin serviciul de asistență tehnică <sup>1)</sup>								X	
Unelte tăietoare	Control vizual	X		X						
	Înlocuire								X	
	Verificarea locașului stabil	X		X						
Unelte tăietoare metalice	Ascuțire	X								X
Autocolant de siguranță	Înlocuire								X	

<sup>1)</sup> STIHL vă recomandă serviciul de asistență tehnică STIHL

<sup>2)</sup> numai dacă randamentul motorului scade sesizabil

## Minimizarea uzurii și evitarea pagubelor

Respectarea datelor acestui manual de utilizare duce la evitarea uzurii considerabile și avarierii aparatului.

Exploatarea, întreținerea și depozitarea utilajului trebuie să se facă așa cum este descris în acest manual.

Utilizatorul este responsabil pentru toate pagubele apărute ca urmare a nerespectării instrucțiunilor de siguranță, utilizare și întreținere. Acest lucru este valabil în special pentru:

- modificări ale produsului care nu sunt aprobate de către STIHL
- utilizarea uneltelor și accesoriilor care nu sunt aprobate, corespunzătoare sau sunt calitativ inferioare
- utilizarea necorespunzătoare a utilajului
- utilizarea utilajului la evenimente sportive sau concursuri
- pagube provocate de continuarea utilizării utilajului cu piese defecte

### Lucrări de întreținere

Toate lucrările prezentate în capitolul „Instrucțiuni de întreținere și îngrijire“ trebuie executate la intervale periodice. Atunci când aceste lucrări nu pot fi executate de către utilizator, se va solicita un serviciu de asistență tehnică.

Pentru executarea lucrărilor de întreținere și reparații, STIHL vă recomandă să vă adresați serviciului de asistență tehnică STIHL. Serviciile de

asistență tehnică STIHL sunt instruite la intervale periodice de timp și au la dispoziție documentația tehnică necesară.

În cazul omiterii acestor lucrări sau executării necorespunzătoare, pot apărea pagube pentru care este răspunzător utilizatorul. Printre acestea se numără:

- avarii ale grupului motor ca urmare a întreținerii neexecutate la timp sau întreținerii necorespunzătoare (de ex. la filtrul de aer și combustibil), reglajului incorrect al carburatorului sau curățării insuficiente a conductei de aer rece (fante de aspirație, nervurile cilindrului)
- coroziune și alte avarieri ca urmare a depozitării necorespunzătoare
- pagube ale utilajului ca urmare a utilizării unei piese de schimb calitativ inferioare

### Piese supuse uzurii

Unele componente ale motoutilajului sunt supuse unei uzuri normale, chiar dacă utilizarea lor s-a făcut în conformitate cu instrucțiunile iar în funcție de tipul și durata utilizării acestea trebuie înlocuite la timp. Printre acestea se numără:

- uneltele tăietoare (toate tipurile)
- piesele de fixare pentru uneltele tăietoare (disc mobil, piulițe etc.)
- apărătoare pentru unealta tăietoare
- ambreiaj
- filtrul (pentru aer, combustibil)

- demarorul
- bujia
- elemente antivibrații

## Componente principale

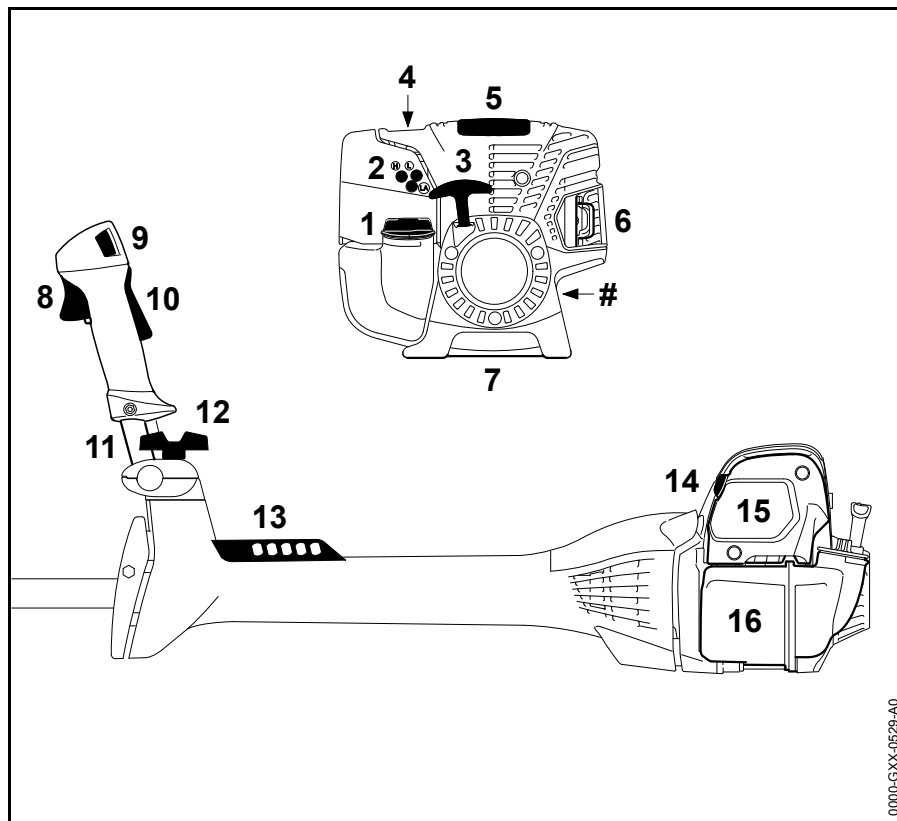

- 1 Capacul rezervorului
- 2 Şuruburi de reglaj carburator
- 3 Mânerul demaror
- 4 Pompă manuală de combustibil
- 5 Capac
- 6 Toba de eşapament
- 7 Reazemele utilajului
- 8 Pârghia de accelerație
- 9 Tasta de oprire
- 10 Blocatorul pârghiei de accelerație
- 11 Mâner tubular bimanual
- 12 Şurubul de prindere
- 13 Şină perforată
- 14 Pârghia clapetei de şoc
- 15 Capacul filtrului de aer
- 16 Rezervor de combustibil
- # Seria maşinii

0000-CXX-0529-A0

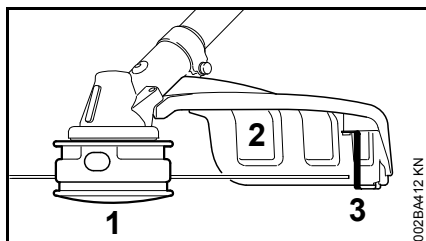

- 1 Cap cositor
- 2 Apărătoare (numai pentru capetele cositoare)
- 3 Cuțit

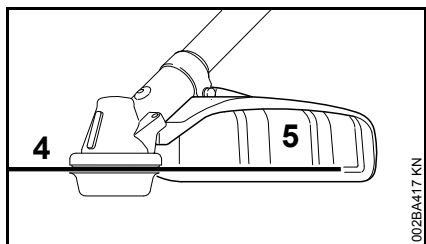

- 4 Unealtă cositoare metalică
- 5 Apărătoare (numai pentru uneltele cositoare metalice)

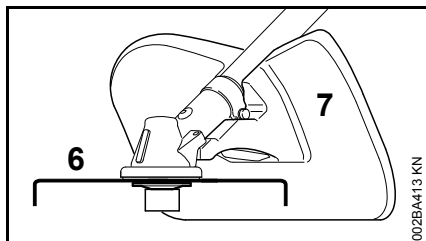

- 6 Cuțitul tocător
- 7 Apărătoare (numai la tocarea cu cuțitul tocător)

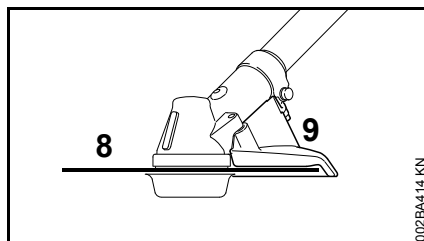

- 8 Fierăstrău circular
- 9 Opritor (numai pentru fierăstrăul circular)

## Date tehnice

### Grupul motor

Monocilindru STIHL în patru timpi cu amestec de lubrifiant

Capacitate:	36,3 cm <sup>3</sup>
Alezajul cilindrului:	43 mm
Cursa pistonului:	25 mm
Putere conform ISO 8893:	1,4 kW (1,9 CP) la 8500 1/min
Turația la mers în gol:	2800 1/min
Turație de reglare (valoare nominală):	10200 1/min
Turația max. a arborului de antrenare (port-unealtă tăietoare):	7360 rot/min
Joc supapă	
Ventil de admisie:	0,10 mm
Ventil de evacuare:	0,10 mm

### Sistemul de aprindere

Magnetou cu comandă electronică

Bujie (ecranată):	NGK CMR 6 H
Distanța dintre electrozi:	0,5 mm

### Sistem de combustibil

Carburator cu membrană, insensibil la poziție, cu pompă integrată de combustibil

Capacitatea rezervorului de combustibil: 710 cm<sup>3</sup> (0,71 l)



**Greutate**

nealimentat, fără unealta tăietoare și apărătoare: 7,2 kg

**Lungimea totală**

fără unealta tăietoare 1800 mm

**Valori ale sunetelor și vibrațiilor**

Pentru obținerea valorilor sunetelor și vibrațiilor au fost luate în considerare mersul în gol și turația maximă nominală pentru aceleași piese.

Pentru datele complete ce îndeplinesc standardul Vibrații 2002/44/CE, vezi [www.stihl.com/vib](http://www.stihl.com/vib)

**Nivelul presiunii sonore  $L_{peq}$  conform ISO 22868**

cu cap cositor: 99 dB(A)  
cu unealtă metalică: 98 dB(A)

**Nivelul de putere sonoră  $L_w$  conform ISO 22868**

cu cap cositor: 110 dB(A)  
cu unealtă metalică: 110 dB(A)

**Valoarea vibrațiilor  $a_{hv,eq}$  conform ISO 22867**

	Mâner stânga	Mâner dreapta
cu cap cositor:	2,2 m/s <sup>2</sup>	2,8 m/s <sup>2</sup>
cu unealtă metalică:	2,9 m/s <sup>2</sup>	2,9 m/s <sup>2</sup>

Pentru nivelul presiunii sonore și nivelul puterii sonore valoarea K- conform RL 2006/42/EG = 2,0 dB(A); pentru nivelul vibrației, valoarea K- conform RL 2006/42/EG = 2,0 m/s<sup>2</sup>.

**REACH**

REACH reprezintă un normativ CE pentru înregistrarea, evaluarea și aprobarea substanțelor chimice.

Informații cu privire la îndeplinirea normativului REACH (CE) Nr. 1907/2006, vezi [www.stihl.com/reach](http://www.stihl.com/reach)

**Valoarea de emisie a gazelor reziduale**

Valoarea CO<sub>2</sub> măsurată în procesul de certificare a tipului UE este indicată pe site-ul [www.stihl.com/co2](http://www.stihl.com/co2), în datele tehnice specifice produsului.

Valoarea CO<sub>2</sub> măsurată a fost determinată pe un motor reprezentativ, conform unui procedeu de verificare normat, și nu reprezintă o garanție expresă sau implicită a puterii unui anumit motor.

Prin utilizarea conform destinației și întreținerea descrise în aceste instrucțiuni de utilizare sunt îndeplinite cerințele în vigoare privind emisiile de gaze reziduale. În caz de modificări asupra motorului se pierde permisul de funcționare.

**Instrucțiuni pentru reparații**

Utilizatorii acestui aparat vor executa numai lucrările de întreținere și îngrijire descrise în acest manual de utilizare. Celelalte tipuri de reparații vor fi executate de serviciile de asistență tehnică.

Pentru executarea lucrărilor de întreținere și reparații, STIHL vă recomandă să vă adresați serviciului de asistență tehnică STIHL. Serviciile de asistență tehnică STIHL sunt instruite la intervale periodice de timp și vă pot pune la dispoziție documentația tehnică necesară.

La reparații se vor utiliza numai piesele de schimb aprobate de STIHL și destinate acestui motoutilaj sau piese similare din punct de vedere tehnic. Utilizați numai piese de schimb de înaltă calitate. În caz contrar apare pericolul accidentării sau avarierii motoutilajului.

STIHL vă recomandă utilizarea pieselor de schimb originale STIHL.

Piesele de schimb originale STIHL se recunosc după seria piesei de schimb STIHL, după textul **STIHL** și dacă e cazul, după simbolul piesei de schimb STIHL  (pe piesele mici se poate găsi doar simbolul respectiv).

## Colectarea deșeurilor

Se vor respecta reglementările privind depozitarea deșeurilor specifice fiecărei țări.

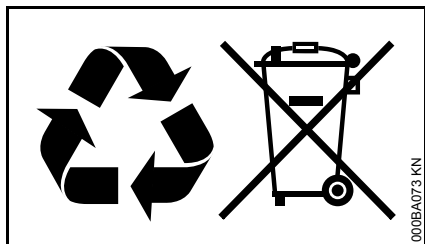

Produsele STIHL nu se aruncă la gunoiul menajer. Produsele STIHL, acumulatorul, accesoriile și ambalajul se vor recicla conform normelor de protecție a mediului.

Serviciile de asistență tehnică STIHL vă stau la dispoziție cu informații actualizate cu privire la reglementările de depozitare a deșeurilor.

## Declarație de conformitate EU

ANDREAS STIHL AG & Co. KG  
Badstr. 115  
D-71336 Waiblingen

Germania

declară cu propria răspundere, că

Model constructiv: Utilaj de  
forfecare

Marca de fabricație: STIHL

Tip: FS 311

Identificator de serie: 4180

Cilindree: 36,3 cm<sup>3</sup>

este conformă cu cerințele Directivelor relevante 2011/65/UE, 2006/42/CE, 2014/30/UE și 2000/14/CE și a fost creat și produs în conformitate cu versiunile diverselor standarde aplicabile la respectivele date de producție:

EN ISO 11806-1, EN 55012,  
EN 61000-6-1

Pentru determinarea nivelului de putere sonoră măsurat și garantat s-a procedat conform directivei 2000/14/CE, Anexa V, cu aplicarea normei ISO 10884.

### Nivelul de putere sonoră măsurat

110 dB(A)

### Nivelul de putere sonoră garantat

112 dB(A)

Păstrarea documentelor tehnice:

ANDREAS STIHL AG & Co. KG  
Aprobare produs

Anul de fabricație și seria mașinii sunt menționate pe utilaj.

Waiblingen, 27.11.2018

ANDREAS STIHL AG & Co. KG

reprezentat de



Thomas Elsner

Șef Gestionare Produse și Servicii





0458-433-5521-A

rumänisch



[www.stihl.com](http://www.stihl.com)



0458-433-5521-A